

<b>RU</b>	p. 1 - 4
<b>UK</b>	p. 5 - 8
<b>SL</b>	p. 9 - 12
<b>BG</b>	p. 13 - 16
<b>LT</b>	p. 17 - 20
<b>ET</b>	p. 21 - 24
<b>HR</b>	p. 25 - 28
<b>BS</b>	p. 29 - 32
<b>PL</b>	p. 33 - 36
<b>RO</b>	p. 37 - 40
<b>SK</b>	p. 41 - 44
<b>SR</b>	p. 45 - 48
<b>CS</b>	p. 49 - 52
<b>HU</b>	p. 53 - 56
<b>LV</b>	P. 57 - 60
<b>TH</b>	P.61 - 64
<b>EN</b>	P.65 - 68

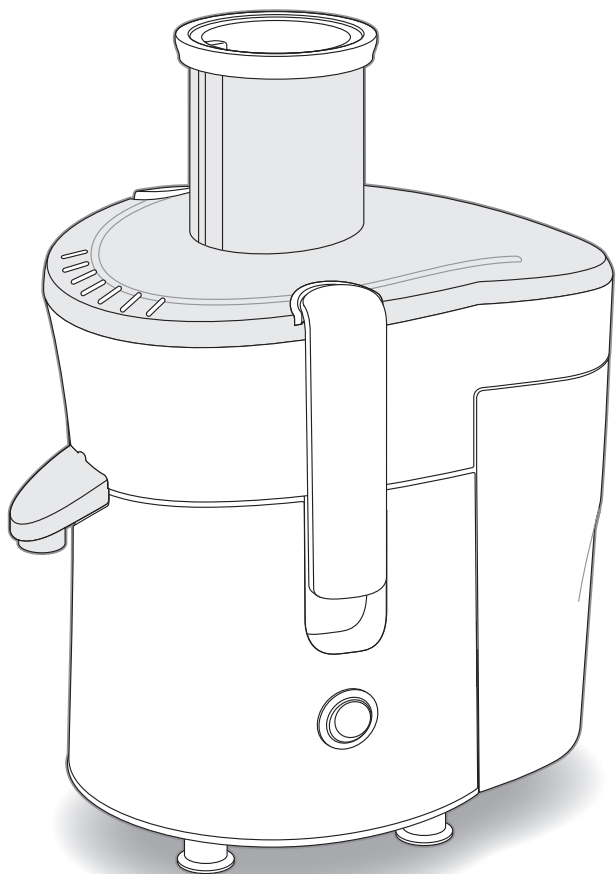

RU

UK

SL

BG

LT

ET

HR

BS

PL

RO

SK

SR

CS

HU

LV

TH

EN

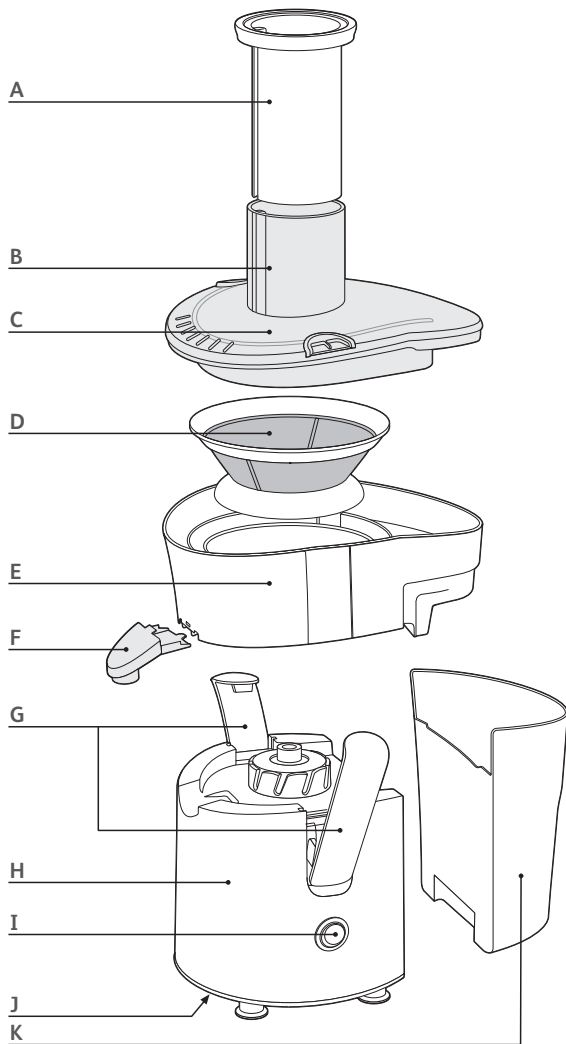

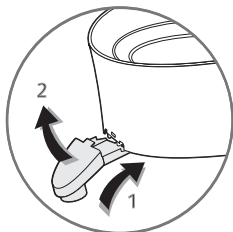

fig.1

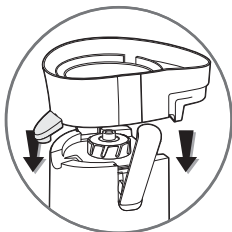

fig.2



fig.3

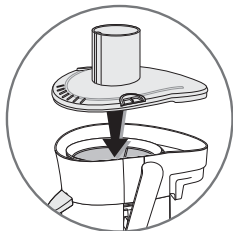

fig.4

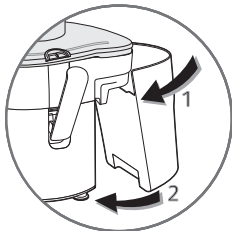

fig.5

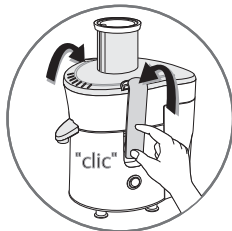

fig.6a

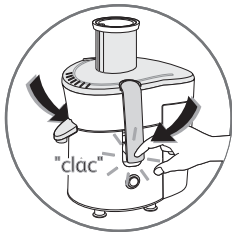

fig.6b

- Перед тем, как пользоваться прибором, всегда проверяйте сито корзины (**D**): никогда не пользуйтесь соковыжималкой, если корзина сломана, имеет дефекты, если Вы видите крупные или мелкие трещины или если в сите корзины есть разрывы. В этом случае обратитесь в уполномоченный сервисный центр или к своему продавцу. С корзиной-фильтром следует обращаться осторожно (чтобы не порезаться).
- С ситом корзины (**D**) обращайтесь осторожно, средние зубцы и лезвия очень острые.
- В интересах Вашей безопасности данный прибор соответствует действующим стандартам и регламентам.
- Убедитесь, что напряжение питания, указанное на заводской табличке под прибором, соответствует напряжению Вашей электросети. При любом ошибочном подключении гарантия утрачивает силу.
- Запрещается держать прибор или пользоваться им на горячей конфорке или в непосредственной близости от огня (газовая плита).
- Не погружать блок двигателя в воду, не подвергать его воздействию воды.
- Если шнур питания поврежден, в целях безопасности его замена должна выполняться изготовителем, его уполномоченным сервисным центром или специалистом соответствующей квалификации.
- Прибором можно пользоваться только на устойчивой поверхности вдали от источников воды. Не переворачивайте прибор.
- Никогда не разбирайте прибор. От Вас не требуется выполнять никаких действий по уходу за ним, кроме чистки.
- Соковыжималку необходимо выключать:
  - При неисправной работе прибора,
  - Перед каждой установкой, разборкой или чисткой.
- Никогда не тяните прибор за шнур питания, чтобы отключить его от сети.
- Нельзя пользоваться удлинителем, не убедившись, что он полностью исправен.
- Нельзя пользоваться электробытовым прибором:
  - если он падал на пол,
  - если он поврежден или некомплектен.
- В таких случаях, а также для устранения любых других неисправностей, НЕОБХОДИМО обращаться в уполномоченный сервисный центр.
- Это изделие предназначено только для бытового применения, его ни при каких обстоятельствах нельзя применять в профессиональных целях. Изготовитель не принимает на себя никаких гарантийных обязательств и никакой ответственности в отношении профессионального применения.
- Прибор не предназначен для использования лицами (включая детей) с пониженными физическими, чувственными или умственными способностями или при отсутствии у них опыта или знаний, если они не находятся под контролем или не проинструктированы об использовании прибора лицом, ответственным за их безопасность.
- Дети должны находиться под контролем для недопущения игры с прибором.
- Никогда не применяйте никакие принадлежности или комплектующие, кроме исходных. Изготовитель снимает с себя всякую ответственность при нарушении этого правила.
- Ни при каких обстоятельствах не вводите пальцы или какие-либо предметы в канал заполнения при работе прибора. Всегда пользуйтесь толкателем, предусмотренным для этой цели.
- Никогда не снимайте крышку (**C**), пока корзина (**D**) не остановится полностью.
- Не выдвигайте емкость для мякоти (**K**) во время работы прибора.
- Всегда выключайте прибор после пользования им.

## 2. Описание прибора

<b>A.</b> Толкатель	<b>G.</b> Блокирующие скобы
<b>B.</b> Канал заполнения	<b>H.</b> Блок двигателя
<b>C.</b> Крышка	<b>I.</b> Переключатель «пуск-стоп»
<b>D.</b> Фильтр-сито (или корзинка)	<b>J.</b> Отсек для шнура питания
<b>E.</b> Сокоприемник	<b>K.</b> Емкость для мякоти
<b>F.</b> Носик для слива сока	

## 3. Система защиты

Этот прибор оснащен системой защиты. Соковыжималка может быть запущена только в том случае, если крышка (**C**) надежно зафиксирована с помощью блокирующих скоб (**G**).

В конце работы, переведите переключатель (**I**) в положение «0» и дождитесь полной остановки корзинки (**D**), прежде чем снимать крышку (**C**).

## 4. Перед первым использованием

- Рекомендуем Вам промыть все съемные детали (**A, C, D, E, F, K**) перед первым использованием (см. раздел 7).
- Освободите прибор от упаковки, затем поставьте его на устойчивую поверхность, снимите крышку (**C**), и удалите защитную картонную прокладку, расположенную под корзинкой (**D**).

## 5. Порядок запуска

- Присоедините носик (**F**) к сокоприемнику (**E**) - см. Рис. 1.
  - Поместите сокоприемник (**E**) на блок двигателя (**H**) - см. Рис. 2.
  - Вставьте фильтр-сито (**D**) в сокоприемник (**E**). Проверьте правильность расположения корзинки фильтра по оси привода - см. Рис. 3.
  - Накройте блок двигателя (**H**) крышкой (**C**) - см. Рис. 4.
  - Вставьте емкость для мякоти (**K**) с обратной стороны прибора - см. Рис. 5.
  - Заблокируйте скобы (**G**) поверх крышки (**C**) (Рис. 6а и 6б): сначала приподнимите обе скобы (**G**) и защелкните их (Рис. 6а), а затем надавите на нижнюю часть каждой скобы (**G**) – правильная фиксация сопровождается вторым щелчком (Рис. 6б).
  - Поместите стакан под носик для слива сока (**F**) с лицевой стороны прибора.
  - Нарезьте плоды или овощи кусками, удалив косточки, если это необходимо.
  - Включите прибор в сеть. Устройство для хранения шнура (**J**) позволит Вам подогнать длину шнура.
  - Запустите прибор с помощью выключателя (**I**).
  - Подавайте плоды или овощи через канал (**B**).
  - Для проталкивания кусочков воспользуйтесь толкателем (**A**), но без усилий. Никакими другими приспособлениями пользоваться нельзя.
- Плоды или овощи следует подавать в прибор при работающем двигателе. Не нажимайте на толкатель (A) слишком сильно. КАТЕГОРИЧЕСКИ ЗАПРЕЩАЕТСЯ подталкивать пальцами.**
- Когда Вы закончили, остановите прибор с помощью выключателя (**I**) и дождитесь полной остановки корзинки фильтра (**D**).
  - Когда емкость для мякоти (**K**) заполнена или течение сока замедлилось, опорожните емкость и почистите фильтр-сито (**D**).

Ингредиенты	Примерный вес (кг)	Выход сока в мл (*) 1 стакан = 200 мл (приблизительно)
Яблоки	1	700
Груши	1	600
Морковь	1	550
Огурцы	1 (примерно 2 огурца)	600
Ананасы	1	300
Виноград	1	450
Помидоры	1	600
Сельдерей	1	600

(\*) Качество и объёмы соков могут значительно изменяться в зависимости от сроков сбора и сорта каждого овоща или фрукта. Поэтому выше приводятся лишь примерные количества сока.

## 6. Практические советы

- Прежде чем удалить косточки, тщательно промойте плоды.
- Вам не обязательно надо удалять кожуру или корку плодов. Вам придется чистить только плоды с толстой кожурой (с горечью): цитрусовые, ананас (необходимо удалить сердцевину).
- Сок банана, авокадо, ежевики, инжира, баклажана, малины выделяется с трудом.
- Не рекомендуется применять соковыжималку для сахарного тростника и слишком твердых или волокнистых плодов.
- Выбирайте спелые и свежие фрукты и овощи, они дадут больше сока. Этот прибор подходит для таких плодов, как яблоки, груши, апельсины, виноград, гранаты, ананасы и т.п. и овощей, таких как морковь, огурцы, помидоры, свекла, сельдерей и т.п.
- Если Вы подаете в соковыжималку слишком спелые плоды, корзинка фильтра может закупориться быстрее.
- **Важная информация:** Все соки следует употреблять в короткий отрезок времени. Дело в том, что при контакте с воздухом они быстро окисляются, от чего у них может измениться вкус, цвет и питательная ценность. Сок яблок и груш быстро приобретает бурый цвет, но добавьте несколько капель лимона, и изменение цвета пойдет не так быстро.

## 7. Чистка и уход

- Все съемные детали (A, C, D, E, F, K) можно мыть в посудомоечной машине.
- Чистить такой прибор гораздо легче, если вы это делаете сразу после его использования.
- Для чистки прибора не следует применять кухонные губки, ацетон, спирт и т.д.
- С ситом корзины (D) следует обращаться осторожно. Избегайте любых неверных действий, которые могут ее повредить. При первых же признаках износа или ухудшения состояния замените корзину.
- Блок двигателя следует чистить влажной тканью.

## 8. Что делать, если ваш прибор не работает?

НЕИСПРАВНОСТИ	ПРИЧИНЫ	РЕШЕНИЯ
Изделие не работает.	Оно не включено в розетку. Выключатель не находится в положении «1».	Включите прибор в розетку соответствующего напряжения, и нажмите выключатель.
	Неправильно расположен сокоприемник (E).	Проверьте расположение сокоприемника (E).
	Скобы (G) не закреплены надлежащим образом.	Проверьте правильность фиксации скоб (Рис. 6а и 6b).
От изделия исходит запах, или оно очень горячее на ощупь, из него идет дым или возникает необычный шум.	Неправильно расположен фильтр-сито (D).	Проверьте расположение фильтра-сита (D).
	В соковыжималку подается для обработки слишком много плодов/овощей.	Дайте прибору остыть и уменьшите количество плодов/овощей для обработки.
Сок не вытекает как следует.	Носик (F) отсутствует или неправильно вставлен в сокоприемник (E).	Проверьте наличие и правильность установки носика для слива (F).
	Фильтр-сито (D) закупорен.	Почистите фильтр-сито (D).
При любых других неисправностях или отклонениях, обращайтесь в ближайший уполномоченный сервисный центр.		

## 9 - Завершение эксплуатации электрического или электронного изделия

Участвуем в охране окружающей среды!



В состав Вашего прибора входит много материалов, которые представляют ценность или могут быть использованы повторно..



Сдайте его в пункт приема или, если его нет, в уполномоченный сервисный центр на переработку.



- Перед тим, як користуватися приладом, завжди перевіряйте сито кошика (**D**): ніколи не користуйтеся соковижималкою, якщо кошик зламаний, має дефекти, якщо Ви бачите великі або малі тріщини або якщо в ситі кошика є розриви. У цьому разі зверніться до уповноваженого сервісного центру або до свого продавця. З кошиком-фільтром варто поводитись обережно (щоб не порізатися).
- Будьте обережні із ситом кошика (**D**), середні зубці та леза дуже гострі.
- В інтересах Вашої безпеки цей прилад відповідає діючим стандартам і регламентам.
- Переконайтеся, що напруга живлення, зазначена на заводській табличці під приладом, відповідає напрузі Вашої електромережі. У разі будь-якого помилкового підключення гарантія втрачає силу.
- Забороняється тримати прилад або користуватися ним на гарячій конфорці або в безпосередній близькості від вогню (газова плита).
- Не занурювати блок двигуна у воду, не піддавати його впливу води.
- Якщо шнур живлення ушкоджений, з метою безпеки його заміна повинна виконуватися виробником, його уповноваженим сервісним центром або фахівцем відповідної кваліфікації.
- Приладом можна користуватися тільки на стійкій поверхні на відстані від джерел води. Не перевертайте прилад.
- Ніколи не розбирайте прилад. Вам не потрібно виконувати жодних дій з догляду за ним, окрім чищення.
- Соковижималку необхідно вимкнути:
  - У разі несправної роботи приладу,
  - Перед кожною установкою, розбиранням або чищенням.
- Ніколи не тягніть прилад за шнур живлення, щоб відключити його від мережі.
- Не можна користуватися подовжувачем, не переконавшись, що він повністю справний.
- Не можна користуватися електропобутовим приладом:
  - якщо він падав на підлогу,
  - якщо він ушкоджений або некомплектний.
- У таких випадках, а також для усунення будь-яких інших несправностей, НЕОБХІДНО звертатися до уповноваженого сервісного центру.
- Цей виріб призначений лише для побутового застосування, його ні за яких умов не можна застосовувати в професійних цілях. Виробник не бере на себе жодних гарантійних зобов'язань і жодної відповідальності відносно професійного застосування.
- Цей прилад не призначений для використання людьми з обмеженими фізичними, сенсорними та розумовими здібностями (у тому числі дітьми) або людьми, що не мають відповідного досвіду або необхідних знань. Вони можуть користуватися цим пристроєм тільки під спостереженням осіб, відповідальних за їхню безпеку, або після одержання від них інструкцій з його експлуатації.
- Потрібно стежити за дітьми, щоб вони не грали із приладом.
- Ніколи не застосовуйте жодні приладдя або комплектуючі, окрім вихідних. Виробник знімає із себе будь-яку відповідальність при порушенні цього правила.
- За жодних умов не можна вводити пальці або будь-які предмети в канал заповнення при роботі приладу. Завжди користуйтеся штовхачем, передбаченим для цього.
- Ніколи не знімайте кришку (**C**), поки кошик (**D**) не зупиниться повністю.
- Не висувайте ємність для м'якоти (**K**) під час роботи приладу.
- Завжди вимкняйте прилад після користування ним.

## 2. Опис приладу

<b>A.</b> Штовхач	<b>G.</b> Блокувальні клямки
<b>B.</b> Канал заповнення	<b>H.</b> Блок двигуна
<b>C.</b> Кришка	<b>I.</b> Перемикач «пуск-стоп»
<b>D.</b> Фільтр-сито (або кошик)	<b>J.</b> Відсік для шнура живлення
<b>E.</b> Сокоприймач	<b>K.</b> Ємність для м'якоті
<b>F.</b> Носик для зливу соку	

## 3. Система захисту

Цей прилад обладнано системою захисту. Соковижималку можна запустити тільки в тому випадку, якщо кришку (**C**) надійно зафіксовано за допомогою блокувальних клямок (**G**). Наприкінці роботи виставте перемикач (**I**) у положення «0» і дочекайтеся повної зупинки кошика (**D**) перш ніж знімати кришку (**C**).

## 4. Перед першим використанням

- Рекомендуємо Вам перед першим використанням промити всі знімні деталі (**A, C, D, E, F, K**) перед першим використанням (див. розділ 7).
- Звільніть прилад від упакування, потім поставте його на стійку поверхню, зніміть кришку (**C**) та видаліть захисну картонну прокладку, розташовану під кошиком (**D**).

## 5. Порядок запуску

- Приєднаєте носик (**F**) до сокоприймачу (**E**) - див. Рис. 1.
- Помістіть сокоприймач (**E**) на блок двигуна (**H**) - див. Рис. 2.
- Вставте фільтр-сито (**D**) у сокоприймач (**E**). Перевірте правильність розташування кошика фільтра по осі приводу - див. Рис. 3.
- Накрийте блок двигуна (**H**) кришкою (**C**) - див. Рис. 4.
- Вставте ємність для м'якоті (**K**) зі зворотної сторони приладу - див. Рис. 5.
- Заблокуйте клямки (**G**) поверх кришки (**C**) (Рис. 6а та 6б): спочатку підніміть обидві клямки (**G**) і вдавіть їх до клацання (Рис. 6а), після цього натисніть на нижню частину кожної з клямок (**G**) – правильну фіксацію супроводжує ще одне клацання (Рис. 6б).
- Помістіть склянку під носик для зливу соку (**F**) з лицевої сторони приладу.
- Наріжте плоди або овочі шматками, видаливши кісточки, якщо це необхідно.
- Увімкніть прилад у мережу. Пристрій для зберігання шнура (**J**) дозволить Вам підігнати довжину шнура.
- Запустіть прилад за допомогою вимикача (**I**).
- Подавайте плоди або овочі через канал (**B**).
- Для проштовхування шматочків користуйтеся штовхачем (**A**), але без зусиль. Жодним іншим приладам користуватися не можна.

Плоди або овочі варто подавати до приладу при працюючому двигуні.

Не натискайте на штовхач (**A**) занадто сильно. КАТЕГОРИЧНО ЗАБОРОНЯЄТЬСЯ

підштовхувати пальцями.

- Коли Ви закінчили, зупиніть прилад за допомогою вимикача (I) і дочекайтеся повної зупинки кошика фільтра (D).
- Коли ємність для м'якоті (K) заповнена або стікання соку сповільнилося, спорожніть ємність і почистіть фільтр-сито (D).

Інгредієнти	Приблизна вага (кг)	Вихід соку в мл (*) 1 склянка = 200 мл (приблизно)
Яблука	1	700
Груші	1	600
Морква	1	550
Огірки	1 (приблизно 2 огірки)	600
Ананаси	1	300
Виноград	1	450
Помідори	1	600
Селера	1	600

(\*) Якість та кількість соків змінюються дуже помітно в залежності від строку збору та сорту кожного овоча чи фрукта. Тому вище приводиться лише приблизна кількість соку.

## 6. Практичні поради

- Перш ніж видалити кісточки, ретельно промийте плоди.
- Вам не обов'язково треба видаляти шкірку або кірку плодів. Вам доведеться чистити лише плоди з товстою шкіркою (з гіркотою): цитрусові, ананас (видалити також його серцевину).
- Сік банана, авокадо, ожини, інжиру, баклажана, малини виділяється важко.
- Не рекомендується застосовувати соковижималку для цукрового очерету і занадто твердих або волокнистих плодів.
- Обирайте спілі та свіжі фрукти й овочі, вони дадуть більше соку. Цей прилад підходить для таких плодів, як яблука, груші, апельсини, виноград, гранати, ананаси тощо й овочів, таких як морква, огірки, помідори, буряк, селера тощо.
- Якщо Ви подаєте в соковижималку занадто спілі плоди, кошик фільтра може закупоритися швидше.

**Важлива інформація:** Всі соки варто споживати негайно. Справа в тому, що при контакті з повітрям вони швидко окислюються, від чого в них може змінитися смак, кольори та поживна цінність. Сік яблук і груш швидко здобуває бурого кольору, але додайте кілька крапель лимона, і зміна кольору відбудеться не так швидко.

## 7. Чищення та догляд

- Всі знімні деталі (А, С, D, E, F, K) можна мити в посудомийній машині.
- Чистити такий прилад набагато легше, якщо Ви це робите відразу після користування ним.
- Для чищення приладу не слід застосовувати кухонні губки, ацетон, спирт тощо.
- Із ситом кошика (D) варто поводитися обережно. Уникайте будь-яких неправильних дій, які можуть йому зашкодити. При перших же ознаках зношування або погіршення стану замініть кошик.
- Блок двигуна варто чистити вологою тканиною.

## 8. Що робити, якщо ваш прилад не працює?

НЕСПРАВНОСТІ	ПРИЧИНИ	РІШЕННЯ
Виріб не працює.	Він не ввімкнений в розетку. Вимикач не перебуває в положенні «1».	Ввімкніть прилад у розетку відповідної напруги, і натисніть вимикач.
	Неправильно розташований сокоприймач (E).	Перевірте розташування сокоприймача (E).
	Клямки (G) не закріплені належним чином.	Перевірте правильність фіксації клямок (Рис. 6а та 6b).
Виріб виділяє запах, або він дуже гарячий на дотик, з нього йде дим або виникає незвичайний шум.	Неправильно розташований фільтр-сито (D).	Перевірте розташування фільтра-сита (D).
	У соковижималку подається для обробки занадто багато плодів/овочів.	Дайте приладу охолонути та зменшіть кількість плодів/овочів для обробки.
Сік не витікає належним чином.	Носик (F) відсутній або неправильно вставлений у сокоприймач (E).	Перевірте наявність і правильність установки носика для зливу (F).
	Фільтр-сито (D) закупорений.	Почистіть фільтр-сито (D).
При будь-яких інших несправностях або відхиленнях звертайтеся до найближчого уповноваженого сервісного центру.		

## 9 - Завершення експлуатації електричного або електронного виробу

### Беремо участь в охороні навколишнього середовища!



До складу Вашого приладу входить багато матеріалів, які становлять цінність або можуть бути використані повторно.



Здайте його до пункту прийому або, за його відсутності, до уповноваженого сервісного центру на переробку.

- Vedno preverite košarico strgalnika (**D**) pred uporabo: nikoli ne uporabljajte sistema za centrifugiranje, če je košarica polomljena, pomanjkljiva, če opazite razpoke, počene dele ali če je košarica razklana. Če opazite kaj takega, se obrnite na pooblaščen servis ali na svojega prodajalca. S košarico ravnajte previdno (lahko se prelomi).
- S košarico strgalnika (**D**) ravnajte previdno, osrednji zobje in rezilo so zelo ostri.
- Zaradi vaše varnosti je ta aparat v skladu z veljavnimi normami in predpisi.
- Preverite, če napajalna napetost, navedena na identifikacijski ploščici vašega aparata, ustreza električnemu omrežju. Kakršnakoli napaka pri priklopu izniči garancijo.
- Ne postavljajte in ne uporabljajte tega aparata na vroči plošči ali v bližini plamena (plinski kuhalnik).
- Ne potaplajte enote z motorjem v vodo, ne dajajte jo pod vodo.
- Če je poškodovan napajalni kabel, ga mora zamenjati proizvajalec, njegova servisna služba ali oseba s podobno kvalifikacijo, da ne pride do nevarne situacije.
- Ta izdelek vedno uporabljajte na stabilni delovni površini in na varnem pred brizgi vode. Ne obračajte ga narobe.
- Nikoli ne demontirajte tega aparata. Edini poseg, ki ga lahko opravite na njem, je čiščenje.
- Sistem za centrifugiranje je treba izklopiti:
  - če pride do nepravilnosti med delovanjem,
  - pred vsako montažo, demontažo ali čiščenjem.
- Nikoli ne izključite aparata tako, da bi ga vlekli za kabel.
- Ne uporabljajte podaljška, če niste preverili, da je brezhiben.
- Električnega gospodinjanskega aparata ne smete uporabljati :
  - če je padel na tla,
  - če je poškodovan ali nepopoln.
- V takem primeru in za vsa druga popravila JE NUJNO, da se obrnete na pooblaščen servisni center.
- Izdelek je bil zasnovan za uporabo v gospodinjstvu, v nobenem primeru ga ne smete uporabljati v profesionalne namene, saj v tem primeru naša garancija in naša odgovornost ne veljata več.
- Ta aparat ni predviden tako, da bi ga lahko uporabljale osebe (vključno z otroki) z zmanjšanimi fizičnimi, senzoričnimi ali mentalnimi sposobnostmi, prav tako ne ljudje, ki nimajo nobenega predhodnega znanja ali izkušenj, razen če so prejeli predhodna navodila v zvezi z uporabo aparata od osebe, ki je odgovorna za njihovo varnost, oziroma če jih ta oseba nadzoruje.
- Imejte otroke pod nadzorom, da se ne bodo igrali z aparatom.
- Vedno uporabljajte samo originalne dodatke in sestavne dele. Zavračamo kakršnokoli odgovornost v primeru, da ste ravnali drugače.
- V času delovanja aparata nikoli ne vtikajte v cev za polnjenje svojih prstov ali kakega predmeta. Vedno uporabljajte potisni element, predviden v ta namen.
- Nikoli ne odpirajte pokrova (**C**), dokler se košarica strgalnika (**D**) popolnoma ne ustavi.
- Rezervoarja za pulpo (**K**) ne izvlecite v času, ko aparat deluje.
- Pred uporabo aparat vedno izključite.

<b>A.</b> Potisni element	<b>G.</b> Zaponke za zaklepanje
<b>B.</b> Cev za polnjenje	<b>H.</b> Enota z motorjem
<b>C.</b> Pokrov	<b>I.</b> Stikalo za vklop / izklop
<b>D.</b> Filter strgalnika (ali košarica)	<b>J.</b> Shranjevanje kabla
<b>E.</b> Posoda za sok	<b>K.</b> Rezervoar za pulpo
<b>F.</b> Nalivno grlo	

---

## 3. Varnostni sistem

Ta aparat je opremljen z varnostnim sistemom. Za vklop sistema za centrifugiranje mora biti pokrov (**C**) pravilno zaklenjen s pomočjo obeh zaponk za zaklepanje (**G**). Na koncu cikla postavite stikalo (**I**) na "0" in počakajte, da se košarica strgalnika (**D**) popolnoma ustavi, preden odstranite pokrov (**C**).

---

## 4. Pred prvo uporabo

- Priporočamo, da snemljive kose (deli **A**, **C**, **D**, **E**, **F**, **K**) operete pred prvo uporabo (glej poglavje 7).
- Vzemite aparat iz embalaže in ga postavite na stabilno delovno površino, snemite pokrov (**C**), izvalcite zaščitni karton, ki se nahaja na košarici strgalnika (**D**).

---

## 5. Vklop delovanja

- Postavite nalivno grlo (**F**) na posodo za sok (**E**) (slika 1).
- Postavite posodo za sok (**E**) na enoto z motorjem (**H**) (slika 2).
- Namestite filter za strganje (**D**) v posodo za sok (**E**). Preverite, če je košarica za strganje pravilno nameščena na pogonsko os (slika 3).
- Postavite pokrov (**C**) na enoto z motorjem (**H**) (slika 4).
- Postavite rezervoar za pulpo (**K**) na zadnjo stran aparata (slika 5).
- Zaklenite obe zaponki (**G**) na pokrovu (**C**) (slika 6a in 6b): Najprej dvignite obe zaponki (**G**) in ju zapnite, dokler ne slišite prvega "klik" (slika 6a) ; nato pritisnite na spodnji del vsake izmed zaponk (**G**), dokler ne slišite "klak" kar pomeni, da sta pravilno zaklenjeni (slika 6b).
- Postavite kozarec pod nalivno grlo (**F**) a sprednji strani aparata.
- Po potrebi razrežite sadje ali zelenjavo na kose in odstranite pečke/koščice.
- Priključite aparat. Shranjevanje kabla (**J**) vam omogoča prilagajanje dolžine kabla.
- Vključite delovanje aparata s pritiskom na stikalo (**I**).
- Vstavite sadje ali zelenjavo skozi cev (**B**).

- Uporabite potisni element **(A)** za potiskanje živil, a ne na silo. Ne uporabljajte nobenih drugih kuhinjskih pripomočkov. Sadje in zelenjavo vstavljajte medtem, ko motor deluje. Ne pritiskajte premočno na potisni gumb **(A)**. V NOBENEM PRIMERU ne pritiskajte s prsti.
- Ko končate, ustavite aparat s pritiskom na stikalo **(I)** in počakajte, da se filter strgalnika **(D)** popolnoma ustavi.
- Ko je rezervoar za pulpo **(K)** poln ali ko se pretok soka upočasni, spraznite rezervoar in očistite filter strgalnika **(D)**.

Sestavine	Približna teža (v kg)	Količina dobljenega soka v cl (*) 1 kozarec = 20 cl (približno)
Jabolka	1	70
Hruške	1	60
Korenje	1	55
Kumare	( približno 2 kumari)	60
Ananas	1	30
Grozdje	1	45
Paradižnik	1	60
Zelena	1	60

(\*) Kakovost in količina soka se zelo spreminjata glede na datum trgatve in na vrsto vsake zelenjave ali sadja. Zgoraj navedene količine soka so torej približne.

## 6. Praktični nasveti

- Skrbno operite sadje, preden ga izkoščičite.
- Ni nujno, da odstranite olupke oz. luščine. Olupiti morate samo sadje z debelo lupino (grenkoba): agrumi, ananas (odstranite srednji del).
- Težko je iztisniti sok iz banan, ananasa, murv, fig, jajčevcev, malin...
- Odsvetujemo uporabo sistema za centrifugiranje pri sladkornem trstu in pri pretrdem ali vlaknastem sadju.
- Izberite zrelo in sveže sadje in zelenjavo, iz katerih boste dobili več soka. Ta aparat je primeren za sadje, kot so jabolka, hruške, pomaranče, grozdje, granatno jabolko, ananas, itd... ter zelenjavo, kot je korenje, kumare, paradižnik, pesa, zelena, itd...
- Če centrifugirate prezrelo sadje, se utegne košarica hitreje zamašiti.

**Pomembno** : Ves sok je treba porabiti takoj. V stiku z zrakom ti sokovi hitro oksidirajo, zaradi česar se lahko spremeni njihov okus, njihova barva in njihova prehranska vrednost. Sok jabolk ali hrušk hitro porjavi, zato dodajte nekaj kapljic limone, da se to ne bo zgodilo tako hitro.

## 7. Čiščenje in vzdrževanje

- Vse snemljive kose (deli **A, C, D, E, F, K**) lahko pomijete v pomivalnem stroju.
- Aparat boste lažje očistili, če to storite takoj po uporabi.
- Pri čiščenju aparata ne uporabljajte gob za drgnjenje, acetona, alkohola itd.
- S košarico strgalnika (**D**) morate ravnati previdno. Pazite nanjo, da se ne poškoduje.  
Zamenjajte košarico strgalnika takoj, ko opazite prve znake obrabe ali poškodb.
- Za čiščenje enote z motorjem uporabite vlažno krpo.

## 8. Kaj storiti, če aparat ne deluje?

TEŽAVE	VZROKI	REŠITVE
Izdelek ne deluje	Vtikač ni vključen, stikalo ni na "1".	Priključite aparat v vtičnico z ustrezno napetostjo, pritisnite na stikalo.
	Posoda za sok ( <b>E</b> ) ni pravilno nameščena.	Preverite pravilen položaj posode za sok ( <b>E</b> ).
	Sponke ( <b>G</b> ) niso pravilno zaklenjene.	Preverite pravilno zaklepanje sponk (Slika 6 in 6b)
Izdelek oddaja vonj ali je zelo vroč na dotik; iz njega izhaja dim ali nenormalen hrup.	Filter strgalnika ( <b>D</b> ) ni pravilno nameščen.	Preverite pravilen položaj filtra strgalnika ( <b>D</b> ).
	Količine obdelovanih živil so prevelike.	Pustite, da se aparat ohladi, nato zmanjšajte količino obdelovanih živil.
Sok ne izteka dovolj.	Nalivno grlo ( <b>F</b> ) manjka ali je slabo nameščeno na posodo za sok ( <b>E</b> ).	Preverite prisotnost in pravilen položaj nalivnega grla ( <b>F</b> ).
	Filter strgalnika ( <b>D</b> ) je zasičen.	Očistite filter strgalnika ( <b>D</b> ).
V primeru kakršnihkoli težav ali nepravilnosti se obrnite na najbližji servisni center.		

## 9. Električni ali elektronski izdelki po izteku življenjske dobe:



### Sodelujmo pri varovanju okolja!

- ① Vaš aparat vsebuje številne materiale, ki so primerni za ponovno uporabo ali recikliranje.
- ➔ Prosimo, odnesite ga v center za reciklažo, kjer bo ustrezno predelan.



- Винаги проверявайте цедката (**D**) преди ползване: никога не използвайте сокоизстисквачката, ако цедката е счупена, дефектна, ако забележите пукнатини, цепнатини или ако цедката е скъсана. Ако това се случи, свържете се оторизиран сервис или с магазина, от който сте купили уреда. Работете с цедката внимателно (за да не се порежете).
- Работете с цедката (**D**) внимателно, защото централните зъби и острие са много остри.
- За вашата безопасност този уред съответства на стандартите и на действащата нормативна уредба.
- Проверете дали захранващото напрежение, посочено на фабричната табелка на уреда, съответства на напрежението на вашата електроинсталация. При неправилно захранване гаранцията се обезсилва.
- Не поставяйте и не ползвайте уреда върху нагорещена повърхност или в близост до пламък (газов котлон).
- Не потапяйте и не мийте моторния блок с вода.
- Ако захранващият кабел е повреден, за да избегнете всякакви рискове, той трябва да бъде сменен от производителя, от сервиза за гаранционно обслужване или от лице със сходна квалификация.
- Използвайте този уред само върху стабилен работен плот, далеч от вода. Не го обръщайте.
- Никога не разглобявайте уреда. Единственото, което трябва да правите, е да го почиствате.
- Сокоизстисквачката трябва да бъде изключена от захранването:
  - ако установите неизправност по време на работа;
  - преди всяко сглобяване, разглобяване или почистване.
- Никога не дърпайте захранващия кабел, за да изключите уреда от захранването.
- Използвайте удължител само ако сте сигурни, че е в пълна изправност.
- Един електродомакински уред не трябва да бъде използван:
  - ако е паднал на пода;
  - ако е повреден или липсват някои от частите му.
- В този случай както и за всякакви други поправки, Е НЕОБХОДИМО да се обърнете към одобрен сервис.
- Този уред е предназначен за използване в домашни условия и в никакъв случай не трябва да бъде употребяван с професионална цел. В противен случай гаранцията се обезсилва и не носим никаква отговорност.
- Уредът не е предвиден да бъде използван от лица (включително от деца), чиито физически, сетивни или умствени способности са ограничени, или лица без опит и знания, освен ако отговорно за тяхната безопасност лице наблюдава и дава предварителни указания относно използването на уреда.
- Наглеждайте децата, за да се уверите, че не играят с уреда.
- Никога не използвайте приставки или части, които не са оригинални. Не носим никаква отговорност, ако посочените по-горе условия не са изпълнени.
- Никога не пъхайте върстите си или някакъв предмет във фунията за пълнене на уреда, докато той работи. Винаги използвайте предвиденото за тази цел бутало.
- Никога не отваряйте капака (**C**) преди пълното спиране на цедката (**D**).
- Не сваляйте колектора за пулпа (**K**), докато уредът работи.
- Винаги изключвайте уреда от захранването след ползване.

## 2. Описание на уреда

<b>A.</b> Бутало	<b>G.</b> Блокиращи скоби
<b>B.</b> Фуния за пълнене	<b>H.</b> Моторен блок
<b>C.</b> Капак	<b>I.</b> Превключвател за включване/изключване
<b>D.</b> Кръгъл филтър (или цедка)	<b>J.</b> Макара за навиване на кабела
<b>E.</b> Колектор за сок	<b>K.</b> Резервоар за пулпа
<b>F.</b> Улей за изтичане на сока	

## 3. Система за безопасност

Уредът е снабден със система за безопасност. За да задействате сокоизстисквачката, капакът (**C**) трябва да бъде добре фиксиран с двете блокиращи скоби (**G**).

След ползване поставете превключвателя (**I**) на положение "0" и изчакайте окончателното спиране на цедката (**D**), преди да свалите капака (**C**).

## 4. Преди първата употреба

- Препоръчваме ви да измиете разглобяемите части (**A, C, D, E, F, K**) преди първата употреба на уреда (вижте раздел 7).
- Отстранете опаковката на уреда, поставете го върху стабилен работен плот, махнете капака (**C**) и извадете защитния картон, който се намира върху цедката (**D**).

## 5. Пускане на уреда

- Сложете улея за изтичане на сока (**F**) върху колектора за сок (**E**) (Фиг. 1).
- Поставете колектора за сок (**E**) върху моторния блок (**H**) (Фиг. 2).
- Поставете кръглия филтър (**D**) в колектора за сок (**E**). Проверете дали цедката е добре поставена върху задвижващата ос (Фиг. 3).
- Поставете капака (**C**) върху моторния блок (**H**) (Фиг. 4).
- Сложете резервоара за пулпа (**K**) в задната част на уреда (Фиг. 5).
- Фиксирайте двете скоби (**G**) върху капака (**C**) (Фиг. 6a и 6b): първо вдигнете двете скоби (**G**) и натиснете, докато чуете щракване (Фиг. 6a), а след това натиснете в долната част на всяка скоба (**G**), докато чуете второ щракване, указващо, че са правилно фиксирани (Фиг. 6b).
- Поставете чаша под улея за изтичане на сок (**F**) в предната част на уреда.
- Нарезете плодовете или зеленчуците на парчета и, ако е необходимо, отстранете костилките.
- Включете уреда в захранването. Макаратата за навиване на кабела (**J**) ви позволява да регулирате дължината на захранващия кабел.
- Задействайте уреда, като натиснете превключвателя (**I**).
- Сложете плодовете или зеленчуците през фунията (**B**).
- Използвайте буталото (**A**), без да прилагате сила за избутване на продуктите.  
Не използвайте никакъв друг прибор. Плодовете и зеленчуците трябва да бъдат слагани, след като уредът е включен. Не натискайте прекалено силно с буталото (**A**). И **НАЙ-ВЕЧЕ** никога не натискайте с пръсти.

- След приключване спрете уреда, като натиснете превключвателя (I) и изчакайте окончателното спиране на кръглия филтър (D).
- Когато резервоарът за пулпа (K) се напълни и дебитът на сок намалее, изпразнете резервоара и почистете кръглия филтър (D).

Продукти	Приблизително тегло (в кг)	Количество изстискан сок в мл (*) 1 чаша = 200 мл (приблизително)
Ябълки	1	700
Круши	1	600
Моркови	1	550
Краста	1(около 2 краставици)	600
вици	1	300
Грозде	1	450
Домати	1	600
Целина	1	600

(\*) Качеството и количеството на сока зависят до голяма степен от свежестта и от вида на съответния плод или зеленчук. Следователно посочените по-горе количества сок са приблизителни.

## 6. Практични съвети

- Измийте добре плодовете и извадете костилките.
- Не е необходимо да белите продуктите. Обелете единствено плодовете с дебела кора (заради горчивината): цитрусови плодове, ананас (изрежете средата).
- Бананите, авокадото, къпините, смокините, патладжаните, малините и др. се изцеждат трудно.
- Препоръчваме ви да не използвате сокоизстисквачката за захарна тръстика и прекалено твърди плодове или такива с много фибри.
- Изберете добре узрели и свежи плодове и зеленчуци. Те дават повече сок. Този уред е подходящ за плодове като ябълки, круши, портокали, грозде, нар, ананас и др., както и за зеленчуци като моркови, краставици, домати, цвекло, целина и др.
- Ако изцеждате презрели плодове, цедката може бързо да се запуши.

**Важно!** Сокът трябва да се консумира веднага. При контакт с въздуха сокът се окислява много бързо, което може да се отрази на вкуса, цвета и най-вече на хранителната му стойност. Сокът от ябълки и круши бързо покафенява. Ако добавите няколко капки лимон, цветът му се променя по-бавно.

## 7. Почистване и поддръжка

- Всички разглобяеми части (**A, C, D, E, F, K**) могат да се почистват в миялна машина.
- Уредът се почиства по-лесно непосредствено след използване.
- Не използвайте тел за съдове, ацетон, спирт и др. за почистване на уреда.
- Цедката (**D**) трябва да се почиства грижливо. Внимавайте да не я повредите, докато боравите с нея.
- Сменете незабавно цедката при първите признаци на износване или повреда.
- Почиствайте моторния блок с влажна кърпа.

## 8. Ако уредът не работи?

ПРОБЛЕМИ	ПРИЧИНИ	РЕШЕНИЯ
Уредът не работи.	Щепселът не е включен в контакта. Превключвателят не е на "1".	Включете уреда в контакт с указаното напрежение. Натиснете превключвателя.
	Колекторът за сок ( <b>E</b> ) не е правилно поставен.	Проверете дали колекторът за сок ( <b>E</b> ) е правилно поставен.
	Скобите ( <b>G</b> ) не са правилно фиксирани.	Проверете фиксирането на скобите (Фиг. 6 и 6b).
Уредът мирише или е твърде горещ, отделя дим или се чува необичаен шум.	Кръглият филтър ( <b>D</b> ) не е правилно поставен.	Проверете дали кръглият филтър ( <b>D</b> ) е правилно поставен.
	Количеството продукти е твърде голямо.	Оставете уредът да изстине и намалете количеството продукти.
Сокът не изтича добре.	Улеят за изтичане на сока ( <b>F</b> ) не е на мястото си или не е поставен правилно върху колектора за сок ( <b>E</b> ).	Проверете наличието или правилното поставяне на улея ( <b>F</b> ).
	Кръглият филтър ( <b>D</b> ) е запушен.	Почистете кръглият филтър ( <b>D</b> ).
При проблем от друго естество или при неизправност се свържете с най-близкия сервис за гаранционно обслужване.		

## 9 - Електрически или електронен уред извън употреба

Участвайте в опазването на околната среда!



Вашият уред съдържа многобройни материали, които могат да бъдат използвани повторно или рециклирани.



Занесете го в центъра за вторични суровини или в оторизирания сервис, където той ще бъде рециклиран.

- Prieš naudodami visada patikrinkite trintuvės krepšį (**D**): niekada nenaudokite centrifugos, jei krepšys yra sulaužytas, sugadintas, jei matote įtrūkimų, įskilimų arba jei jis yra suplėšytas. Tokiu atveju kreipkitės į patvirtintas remonto dirbtuves arba į pardavėją. Naudokite krepšį atsargiai (galite įsipjauti).
- Naudokite trintuvės krepšį (**D**) atsargiai, dantukai ir centriniai ašmenys yra itin aštrūs.
- Jūsų saugumui šis aparatas atitinka taikomas normas ir teisės aktus.
- Patikrinkite, ar maitinimo įtampa, nurodyta informacinėje aparato etiketėje, atitinka jūsų elektros tinklo įtampą. Prijungus prie netinkamo tinklo garantija nebegalioja.
- Nedėkite ir nenaudokite šio aparato ant įkaitusio paviršiaus arba šalia liepsnos (dujinės viryklės).
- Nenardinkite variklio skyriaus, neplaukite jo po vandeniu.
- Jei maitinimo laidas pažeistas, siekiant išvengti pavojaus jį turi pakeisti gamintojas, jo remonto dirbtuvės arba panašios kvalifikacijos asmuo.
- Naudokite šį gaminį tik ant stabilaus darbinio paviršiaus, apsaugoto nuo tykštančio vandens. Neapverskite jo.
- Aparato niekada neardykite. Vienintelis priežiūros darbas, kurį galite atlikti patys, yra valymas ir plovimas.
- Centrifuga turi būti atjungta:
  - jei jai veikiant įvyksta triktis,
  - kaskart prieš montuojant, išardant arba valant.
- Niekada neatjunkite aparato traukdami už laido.
- Ilgintuvą naudokite tik įsitikinę, kad jis yra nepriekaištingos būklės.
- Elektrinio buitinio prietaiso negalima naudoti:
  - jei jis nukrenta ant žemės,
  - jei jis yra sugadintas arba trūksta jo dalių.
- Tokiais atvejais arba norint atlikti kitokius remonto darbus BŪTINA kreiptis į patvirtintas remonto dirbtuves.
- Gaminys yra skirtas naudoti buityje, jokių būdu jo negalima naudoti profesionaliai – tokiu atveju garantija nebetaikoma ir mes atsisakome bet kokios atsakomybės.
- Asmenys (taip pat ir vaikai), kurių fizinės, jutiminės arba protinės galimybės ribotos bei nepatyrę ar nesąmoningi asmenys negali naudotis šiuo aparatu, jei jų neprižiūri asmuo, atsakingas už šių asmenų saugumą, priežiūrą ar jie iš anksto nėra gavę instrukcijų dėl prietaiso naudojimo.
- Vaikus reikia prižiūrėti, kad jie nežaistų su aparatu.
- Visada naudokite tik originalius priedus ir sudėtines dalis. Priešingu atveju mes nepripažįstame jokios atsakomybės.
- Niekada neikiškite pirštų ar kitų daiktų į pildymo kamina aparatui veikiant. Visada naudokite tam skirtą stūmiklį.
- Niekada neatidarykite dangtelio (**C**), kol trintuvės krepšys visiškai nesustoja (**D**).
- Neišimkite minkštimo surinktuvo (**K**) aparatui veikiant.
- Baigę naudotis visada atjunkite aparatą.

<b>A.</b> Stūmiklis	<b>G.</b> Fiksavimo apkabos
<b>B.</b> Užpildymo anga	<b>H.</b> Variklio skyrius
<b>C.</b> Dangtelis	<b>I.</b> Įjungimo / išjungimo jungiklis
<b>D.</b> Trintuvės filtras (arba krepšys)	<b>J.</b> Skyrius laidui
<b>E.</b> Sulčių surinktuvas	<b>K.</b> Rezervuaras minkštimui
<b>F.</b> Pylimo snapelis	

## 3. Saugumo sistema

Jūsų aparate įrengta apsaugos sistema. Norint įjungti centrifuga dangtelis **(C)** turi būti gerai užfiksuotas abiem fiksavimo apkabomis **(G)**.

Ciklo pabaigoje nustatykite jungiklį **(I)** ties "0" ir palaukite, kol trintuvės krepšys visiškai sustos, tik tada galite **(D)** nuimti dangtelį **(C)**.

## 4. Prieš naudojant pirmą kartą

- Rekomenduojame prieš naudojant pirmą kartą išplauti nuimamas dalis (dalis **A**, **C**, **D**, **E**, **F**, **K**) (7 skyr.).
- Išpakuokite aparatą ir pastatykite ant stabilaus darbinio paviršiaus, nuimkite dangtelį **(C)**, nuimkite apsauginį kartoną, kuris yra ant trintuvės krepšio **(D)**.

## 5. Įjungimas

- Uždėkite snapelį **(F)** ant sulčių surinktuvo **(E)** (1 pav.).
- Uždėkite sulčių surinktuvą **(E)** ant variklio skyriaus **(H)** (2 pav.).
- Įstatykite trintuvės filtrą **(D)** į sulčių surinktuvą **(E)**. Patikrinkite, ar trintuvės krepšys yra tinkamai uždėtas ant traukimo ašies (3 pav.).
- Uždėkite dangtelį **(C)** ant variklio skyriaus **(H)** (4 pav.).
- Uždėkite minkštimo rezervuarą **(K)** ant užpakalinės aparato dalies (5 pav.).
- Užfiksuokite abi apkabas **(G)** ant dangtelio **(C)** (6a ir 6b pav.): iš pradžių pakelkite abi apkabas **(G)** ir užlenkite jas, kol pasigirs pirmas spragtelėjimas (6a pav.); po to paspauskite apatinę kiekvienos iš 2 apkabų dalį **(G)**, kol pasigirs spragtelėjimas, reiškiantis, kad jos užfiksuotos tinkamai (6b pav.).
- Prieš aparatą snapeliu **(F)** pastatykite stiklinę.
- Supjaustykite vaisius arba daržoves gabalėliais, jei reikia, išimkite kauliukus.
- Įjunkite aparatą. Dėl skyriaus laidui **(J)** galite pritaikyti laido ilgį pagal poreikį.
- Įjunkite aparatą paspausdami jungiklį **(I)**.
- Sudėkite vaisius arba daržoves pro angą **(B)**.

- Naudokite stūmiklį (**A**), bet nespauskite maisto produktų stipriai. Nenaudokite jokios kitos priemonės. Vaisiai ir daržovės turi būti įdedami varikliui veikiant. Nespauskite stūmiklio per stipriai (**A**). **JOKIAIS BŪDAIS** nespauskite pirštais.
- Kai baigsite, išjunkite aparatą spausdami jungiklį (**I**) ir palaukite, kol trintuvės filtras visiškai sustos (**D**).
- Kai minkštimo rezervuaras (**K**) užsipildo arba kai sultys ima tekėti lėčiau, ištuštinkite rezervuarą ir išvalykite trintuvės filtrą (**D**).

Ingredientai	Apytikris svoris (kg)	Gaunamų sulčių kiekis ml (*) 1 stiklinė = 200 ml (maždaug)
Obuoliai	1	70
Kriaušės	1	60
Morkos	1	55
Agurkai	1 (maždaug 2 agurkai)	60
Ananasai	1	30
Vynuogės	1	45
Pomidorai	1	60
Salierai	1	60

(\*) Sulčių kokybė ir kiekis labai priklauso nuo kiekvienos daržovės arba vaisiaus rūšies ir nuskynimo datos. Todėl aukščiau pateikiami sulčių kiekiai yra apytikriai.

## 6. Praktiniai patarimai

- Kruopščiai išplaukite vaisius prieš išimdami kauliukus.
- Odelių arba žievės nuimti nebūtina. Turite nulupti tik vaisius, kurių odelė yra stora (dėl kartumo): citrusinius vaisius, ananasus (išimkite centrinę dalį).
- Sunku išspausti sultis iš bananų, avokado, gervuogių, figų, baklažanų, aviečių...
- Nepatariama naudoti centrifugos cukraus lazdelėms ir per kietiems arba skaidulų turintiems vaisiams spausti.
- Pasirinkite prinokusius ir šviežius vaisius ir daržoves, juose bus daugiau sulčių. Šis aparatas pritaikytas šiems vaisiams: obuoliai, kriaušės, apelsinai, vynuogės, granatai, ananasai ir pan. bei daržovėms: morkoms, agurkams, pomidorams, runkeliams, salierams ir pan.
- Jei spausite per daug prinokusius vaisius, krepšys gali prisipildyti greičiau.

**Svarbu:** visas sultis reikia suvartoti nedelsiant. Nes susilietusios su oru jos labai greitai oksiduojasi, dėl to pasikeičia skonis, spalva ir maistinė vertė. Obuolių arba kriaušių sultys greitai paruduoja, įlašinus kelis lašus citrinos jos rudoos lėčiau.

## 7. Valymas ir priežiūra

- Visas nuimamas dalis (dalis **A, C, D, E, F, K**) galima plauti indaplovėje.
- Šį aparatą lengviau plauti, jei tai darote iš karto po naudojimo.
- Nenaudokite šveitiklių, acetonu, spirito ir pan. aparatui valyti.
- Su trintuvės krepšiu (**D**) turi būti elgiamasi atsargiai. Saugokitės, kad naudodami jo nepažeistumėte.  
Pakeiskite trintuvės krepšį, kai tik pasirodys pirmi susidėvėjimo požymiai.
- Valykite variklio skyrių drėgnu skudurėliu.

## 8. Ką daryti, jei aparatas neveikia?

TRIKTYS	PRIEŽASTYS	SPRENDIMAI
Aparatas neveikia.	Kištukas neįkištas į elektros lizdą, jungiklis nėra padėtyje „1“.	Prijunkite aparatą prie atitinkamos įtampos lizdo, paspauskite jungiklį.
	Sulčių rinktuvas ( <b>E</b> ) netinkamai uždėtas.	Patikrinkite, ar gerai uždėtas sulčių rinktuvas ( <b>E</b> ).
	Netinkamai užfiksuoti apkabai ( <b>G</b> ).	Patikrinkite, ar apkabai tinkamai užfiksuoti (6 ir 6b pav.).
Aparatas skleidžia kvapą arba yra labai įkaitęs liečiant, iš jo sklinda dūmai arba neįprasti garsai.	Trintuvės filtras ( <b>D</b> ) netinkamai uždėtas.	Patikrinkite, ar tinkamai uždėtas trintuvės filtras ( <b>D</b> ).
	Apdorojamo maisto produktų kiekis per didelis.	Palaukite, kol aparatas atvės, po to sumažinkite apdorojamų maisto produktų kiekį.
Sultys tinkamai neteka.	Snapelis ( <b>F</b> ) neuždėtas arba netinkamai uždėtas ant sulčių rinktuvo ( <b>E</b> ).	Patikrinkite, ar yra snapelis ir ar jis uždėtas gerai ( <b>F</b> ).
	Trintuvės filtras ( <b>D</b> ) užsipildė.	Išvalykite trintuvės filtrą ( <b>D</b> ).
Kilus bet kokioms kitoms problemoms arba sutrikimams kreipkitės į artimiausias remonto dirbtuves.		

## 9. Elektrinis arba elektroninis gaminys, kurio galiojimo laikas baigėsi



### Mąstykite apie aplinką!

- Šiame aparate yra įvairių vertingų arba tinkamų perdirbti medžiagų.
- Pristatykite jį į surinkimo punktą arba, jei tokio nėra, į patvirtintas remonto dirbtuves perdirbti.



- Enne kasutamist kontrollige alati riiv (**D**) üle: ärge kasutage tsentrifuugi kunagi katkise, defektse, mõranenud, pragunenud või rebenenud riiviga. Defektse riivi korral pöörduge teile seadme müünud edasimüüja või volitatud teenindusettevõtte poole. Riivi käsitsemise nõuab täielikku tähelepanu (sisselöigete oht).
- Riivi (**D**) käsitsemisel tuleb olla ülimalt ettevaatlik, riivi hambad ja keskmine löiketera on väga teravad.
- Teie ohutuse tagamiseks vastab see seade vastavasisuliste normidele ja ettekirjutustele.
- Kontrollige üle, et seadme märgisepaneelil märgitud käitusvool vastaks voolule kasutatavas elektrisüsteemis. Seadme igasugune vale ühendamine vooluvõrku tühistab ka seadmele kehtiva garantii.
- Ärge asetage seadet pliidirauale või lahtise leegi (nt gaasipliidid) lähedusse, samuti ärge kasutage seadet pliidiraual või lahtise leegi (nt gaasipliidid) läheduses.
- Mootoriplokki ei ole lubatud vette kasta ega uputada.
- Juhul kui toitejuhe on kahjustatud, tuleb see iga võimaliku ohu välistamiseks lasta tootja, volitatud teenindusettevõtte või vastavat kvalifikatsiooni omava isiku poolt välja vahetada.
- Kasutage seadet vaid kindlalt toestatud ja veepritsmete eest kaitstud töötasapinnal. Ärge keerake seadet tagurpidi.
- Ärge monteerige kunagi seadet lahti. Tarbija pädevusse seadme hooldamisel kuulub vaid selle puhastamine.
- Tsentrifuug tuleb vooluvõrgust lahti ühendada, kui:
  - esineb tõrkeid seadme töös,
  - iga kord enne komplekteerimist, lahtivõtmist või puhastamist.
- Seadet ei ole lubatud vooluvõrgust lahti ühendada seda toitejuhtmest tõmmates.
- Mitte kasutada pikendusjuhet, kui te pole veendunud, et pikendusjuhe on laitmatus korras.
- Seda elektriseadet ei ole lubatud kasutada juhul, kui:
  - seade on kukkunud maha,
  - seade on saanud kahjustada või pole komplektne.
- Sellisel juhul või ükskõik millise remonditöö teostamiseks OSUTUB TINGIMATA VAJALIKUKS pöörduda volitatud teenindusettevõtte poole.
- Seade on mõeldud koduseks kasutamiseks. Mitte mingil juhul ei ole lubatud seda kasutada ärilistel eesmärkidel masstoodangu valmistamiseks, vastasel juhul tühistatakse seadmele laienevad garantiitingimused ja tootjatehase poolne vastutus.
- See seade ei ole mõeldud kasutamiseks piiratud füüsiliste, sensoorsete või vaimsete võimetega isikute poolt (kaasa arvatud lapsed) või vastavate teadmiste ja kogemusteta isikute poolt ilma nende turvalisuse eest vastutava isiku järelevalve ja eelneva, seadme kasutamist selgitava juhendamiseta.
- Seade on mõeldud vaid sihtotstarbeliseks kasutamiseks. Kindlasti ei tohi seadet lastele mängimiseks anda.
- Ärge kasutage seadmel kunagi muid tarvikuid peale seadme originaaltarvikute. Vastasel juhul kaob tootjatehase poolne vastutus seadmele.
- Seadme käitamise ajal ärge suunake kunagi sõrmi või ükskõik milliseid muid esemeid täitekollektorisse. Toiduainete sisestamine on lubatud ainult selleks ettenähtud tõukuri abil.
- Ärge avage kunagi kaant (**C**) enne riivi (**D**) täielikku peatumist.
- Nõud (**K**) ei ole lubatud seadme töötamise ajal eemaldada ega tühjendada.
- Pärast seadme kasutamist ühendage see alati vooluvõrgust lahti.

<b>A.</b> Tõukur <b>B.</b> Täitekollektor <b>C.</b> Kaas <b>D.</b> Riivfilter (või riiv) <b>E.</b> Mahlakoguja <b>F.</b> Tila	<b>G.</b> Lukustus <b>H.</b> Mootoriplokk <b>I.</b> Käivitusnupp Sisse/Välja <b>J.</b> Toitejuhtme pool <b>K.</b> Viljaliha anum
--	--

---

## 3. Ohutussüsteem

See seade on varustatud ohutussüsteemiga. Tsentrifuugi sisselülitamiseks peab kaas (**C**) olema kahe lukustusmehhanismi (**G**) abil korrektselt kohale lukustatud. Tööoperatsiooni lõppedes suunake lüliti (**I**) asendisse "0" ja oodake enne kaane (**C**) eemaldamist ära riivi (**D**) täielik peatumine.

---

## 4. Enne esmast kasutuselevõttu

- Soovitame teil enne seadme esmast kasutuselevõttu pesta kõik eemaldatavad osad (detailid **A, C, D, E, F, K**) üle (vt peatükk 7).
- Pakkige seade oma pakendist välja, seejärel asetage seade hästi toestatud töötasapinnale, tõstke üles kaas (**C**) ja eemaldage riivi (**D**) kattev kaitsepapp.

---

## 5. Töö alustamine

- Paigaldage tila (**F**) mahlakogujale (**E**) (joonis 1).
- Paigaldage mahlakoguja (**E**) mootoriplokile (**H**) (joonis 2).
- Paigaldage riivfilter (**D**) mahlakogujasse (**E**). Veenduge, et riiv oleks korrektselt veovõlliile paigutatud (joonis 3).
- Paigaldage kaas (**C**) mootoriplokile (**H**) (joonis 4).
- Kinnitage mehunõu (**K**) seadme tagaküljele (joonis 5).
- Lukustage kaks kinnitusmehhanismi (**G**) kaane (**C**) külge (joonised 6a ja 6b): lukustamiseks kergitage kaht lukustusmehhanismi (**G**) üles ja suruge neid oma kohale kuni esimese lukustusele iseloomuliku heli kõlamiseni, seejärel vajutage mõlema lukustusmehhanismi (**G**) alaosale, kuni tuleb kuuldavale teine lukustumisele iseloomulik heli, mis kinnitab mehhanismide korrektset lukustumist (joonis 6b).
- Asetage klaas seadme esiküljel oleva tila (**F**) alla.
- Lõigake puu- või köögiviljad tükkideks ja vajadusel eemaldage ka kivid.
- Ühendage seade vooluvõrku: Toitejuhtme kerimispooli (**J**) abil saate valida sobiva juhtmepikkuse.
- Käivitage seade, vajutades selleks lülile (**I**). • Sisestage puu- või köögiviljad kollektori (**B**) kaudu seadmesse.
- Toiduainete sisestamiseks kasutage tõukurit (**A**), sisestamisel mitte liigset jõudu rakendades.

Muude esemete kasutamine selleks otstarbeks on keelatud. Puu- ja köögiviljade sisestamine võib toimuda vaid tööle lülitatud mootori korral. Ärge vajutage liiga kõvasti töökurile **(A)**. **MITTE MINGIL JUHUL** ärge suruge toiduaineid kollektorisse näppude abil.

- Pärast tööprotsessi lõpetamist seisake seade, vajutades selleks lülile **(I)** ja oodake riivi **(D)** täieliku seiskumiseni.
- Juhul kui mehunõu **(K)** on täis, või mahlavoolu aeglustudes tühjendage nõu ja puhastage riivfilter **(D)**.

Toiduained	Ligikaudne kaal (kg)	Saadava mahla kogus sentiliitrites (*) 1 klaas – 20 cl (ligikaudu)
Õunad	1	70
Pirnid	1	60
Porgandid	1	55
Kurgid	1 (ligikaudu 2 kurki)	60
Ananass	1	30
Rosinad	1	45
Tomatid	1	60
Seller	1	60

(\*) Mahla kogus ja puhtus sõltub paljuski sellest, millal saak on korjatud ja millisest sordist on vastav puu- või köögivilj. Tabelis kajastatud mahlakogused on ligikaudsed keskmised.

## 6. Praktilised nõuanded

- Enne kui asute viljadest kivide eemaldamise juurde, peske viljad korralikult puhtaks.
- Viljadelt koore või naha eemaldamine ei ole tingimata vajalik. Koorida tuleb vaid paksu koorega viljad (mõru koor): Tsitrusviljad, ananass (eemaldage ka puine südamik).
- Banaanid, avokaadod, põldmarjad, viigimarjad, baklažaanid, vaarikad jne ei sobi väga hästi mahla tegemiseks.
- Seadet ei ole soovituslik kasutada väga kõvade või kiuliste viljade või suhkruroo puhul.
- Valige välja küpsed ja värsked puu- ja köögiviljad, mis annavad rohkem mahla. See seade sobib väga hästi kasutamiseks puuviljade nagu õunade, pirnide, apelsinide, viinamarjade, granaatõunade, ananasside jne töötlemiseks, samuti köögiviljade nagu porgandite, kurkide, tomatite, peetide, selleri jne töötlemiseks.
- Üleküpsenud viljade läbiajamisel tuleb arvestada riivi kiirema ummistumisega.

**Tähtis teada** Kõik mahlad on mõeldud koheseks tarbimiseks. Nimelt liisuvad mahlad kokkupuutel õhuga kiiresti, mis võib muuta mahla maitset, värvi ja toiteväärtust. Õunamahl või pirnimahl muutub kiirelt pruunikaks. Lisades mahlale mõned tilgad sidrunit, püsib mahl märkimisväärselt kauem värskena.

## 7. Puhastamine ja hooldamine

- Kõiki eemaldatavaid osi (detailid A, C, D, E, F, K) võib pesta nõudepesumasinas.
- Seadme puhastamine on hõlpsam, kui puhastate seadme kohe pärast selle kasutamist.
- Seadme puhastamisel ärge kasutage karedapinnalisi nuustikuid, atsetooni ega muid selliseid tooteid.
- Riivi (D) käsitlemisel tuleb olla eriti hoolikas. Vältige igasuguseid võtteid, mis võiksid seda kahjustada. Vahetage riiv uue vastu välja kohe, kui ilmnevad esimesed kulumismärgid või vigastused.
- Mootoriploki puhastamiseks kasutage niisket lappi.

## 8. Mida teha tõrgete esinemisel seadme töös?

TÕRGE	PÕHJUSED	LAHENDUSED
Seade ei funktsioneerii	Seade pole vooluvõrku ühendatud, lüliti ei ole asendis "1".	Ühendage seade sobiva pingega vooluvõrku, käivitage lülitist.
	Mahlakoguja (E) ei ole korrektselt oma kohale paigutatud.	Paigutage mahlakoguja (E) korrektselt oma kohale.
	Lukustusmehhanismid (G) ei ole korrektselt lukustunud.	Lukustage lukustusmehhanismid korrektselt (joonised 6 ja 6b).
Seadmest tuleb kärsahaisu või on seade katsumisel väga kuum, kui seadmest tuleb suitsu või kui seade teeb kahtlast müra	Riivfilter (D) ei ole korrektselt oma kohale paigutatud.	Paigutage riivfilter (D) korrektselt oma kohale.
	Töötlemiseks on võetud liiga suur toiduainetekogus.	Laske seadmel jahtuda ning vähendage toiduaine kogust.
Mahl ei voola korralikult.	Tila (F) on puudu või halvasti mahlakogujale (E) paigaldatud.	Vaadake, et tila (F) oleks korrektselt oma kohale paigaldatud.
	Riivfilter (D) on ummistunud.	Puhastage riivfilter (D).
Ükskõik millise muu probleemi või ebakõla ilmnemisel seadme töös pöörduge lähima seadmega tegeleva teenindusettevõtte poole.		

## 9. Utiliseerimisele kuuluvad elektri- või elektroonikaseadmed



### Üheskoos keskkonda säästes!

- ① Teie seade sisaldab paljusid taaskasutatavaid ja ümbertöötatavaid materjale.
- ➔ Viige jäätmed kogumispunkti või volitatud hoolduskeskusesse, kus teie seade utiliseeritakse nagu kord ja kohus.

- Uvijek provjerite mrežasti filter (**D**) prije uporabe: Nemojte nikada rabiti sokovnik ako je filter neispravan ili oštećen. U tom slučaju javite se ovlaštenom Moulinex servisu. Pazite pri radu s filterom (opasnost od porezotina).
- Mrežastim filterom rukujte oprezno (**D**) jer su njegovi središnji zupci i nož vrlo oštri.
- Radi vaše sigurnosti, uređaj je izrađen sukladno odgovarajućim normama i pravilnicima.
- Provjerite odgovara li napon uređaja naponu vaših električnih instalacija. Bilo kakva pogreška kod priključivanja na napajanje poništava jamstvo.
- Uređaj ne rabite na električnoj grijaćoj ploči, štednjaku ili u blizini plamena.
- Nikada ne uranjajte motor uređaja u vodu.
- U slučaju oštećenja priključnog voda, obratite se ovlaštenom servisu ili osobi odgovarajućih kvalifikacija.
- Uređaj rabite na čvrstoj, stabilnoj površini otpornoj na toplinu, dalje od vode. Ne preokrećite uređaj.
- Nikada ne pokušavajte popraviti uređaj sami. Na vama je samo da ga redovito čistite.
- Sokovnik treba isključiti:
  - ukoliko pokazuje pogreške u radu
  - prije svakog sklapanja, rasklapanja ili čišćenja.
- Nikada ne isključujte aparat uređaj povlačenjem za priključn.
- Ne rabite produžni priključni vod ukoliko se niste uvjerali da je u ispravnom stanju.
- Električni kućanski uređaj se ne smije rabiti:
  - ukoliko je pao na pod
  - ako je dotrajavao ili nepotpun.
- U takvom slučaju, kao i za sve ostale popravke, **NUŽNO JE** obratiti se ovlaštenom Moulinex servisu.
- Proizvod je namijenjen isključivo za uporabu u kućanstvima, bilo kakva profesionalna, neodgovarajuća ili uporaba koja nije u skladu s uputama oslobađa Moulinex odgovornosti a jamstvo prestaje biti važeće.
- Uređaj ne smiju rabiti osobe (uključujući djecu) smanjenih fizičkih, psihičkih ili osjetilnih sposobnosti ili osobe bez iskustva u radu sa sličnim uređajima osim ako su pod nadzorom osobe odgovorne za njihovu sigurnost ili ih je ista upoznala s uputama za rad s uređajem.
- Uvijek držite djecu pod nadzorom da se ne bi igrala s uređajem.
- Rabite samo originalne dijelove i pribor jer u protivnom Moulinex ne priznaje jamstvo.
- Nikada ne stavljajte prste ili bilo koje druge predmete u otvor za punjenje tijekom rada uređaja. Uvijek rabite potiskivač.
- Nikada ne otvarajte poklopac (**C**) prije potpunog zaustavljanja filtera (**D**).
- Ne izvlačite spremnik pulpe (**K**) tijekom rada uređaja.
- Nakon uporabe uvijek isključujte uređaj iz električne mreže.

## 2. Opis uređaja

<b>A.</b> Potiskivač	<b>G.</b> Poluge za zaključavanje
<b>B.</b> Otvor za punjenje	<b>H.</b> Blok motora
<b>C.</b> Poklopac	<b>I.</b> Prekidač Uključeno/Isključeno
<b>D.</b> Mrežasti filter	<b>J.</b> Spremnik priključnog voda
<b>E.</b> Sakupljač soka	<b>K.</b> Spremnik za pulpu
<b>F.</b> Lijevak za posluživanje	

## 3. Sigurnosni sustav

Ovaj je uređaj opremljen sigurnosnim sustavom. Da bi sokovnik započeo s radom, poklopac (**C**) mora biti pravilno zaključan pomoću poluga za zaključavanje (**G**). (**G**).

Na kraju ciklusa, prekidač stavite (**I**) na "0" i pričekajte da se filter potpuno zaustavi prije skidanja poklopca(**C**).

## 4. Prije prve uporabe

- Preporučujemo vam da operete sve odvojive dijelove (dijelovi **A, C, D, E, F, K**) prije prve uporabe (vidi pogl. 7).
- Otpakirajte uređaj iz ambalaže te ga postavite na stabilnu radnu površinu, podignite poklopac (**C**), uklonite zaštitni karton koji se nalazi na filteru (**D**).

## 5. Stavljanje u rad

- Lijevak za posluživanje stavite (**F**) na sakupljač soka (**E**) (sl. 1).
- Sakupljač soka (**E**) postavite na blok motora (**H**) (sl. 2).
- Filter stavite (**D**) u sakupljač soka (**E**). Provjerite je li filter pravilno postavljen na uređaj (sl. 3).
- Poklopac (**C**) stavite na blok motora (**H**) (sl. 4).
- Spremnik za pulpu (**K**) postavite na njezino mjesto (sl. 5).
- Zaključajte 2 poluge (**G**) na poklopcu (**C**) (sl. 6a i 6b): prvo podignite dvije poluge (**G**) čekajte prvi "klik" (sl. 6a) ; zatim pritisnite donju stranu svake od dvije poluge (**G**) dok opet ne čujete "klik", što je znak da su dobro zaključane (sl. 6b).
- Postavite čašu ispod lijevka za posluživanje (**F**) na prednjoj strani uređaja.
- Ako je potrebno, izrežite voće na komadiće i odstranite mu košticu.
- Uključite uređaj u struju. Spremnik priključnog voda (**J**) omogućuje vam da prilagodite duljinu istoga.
- Uključite uređaj pomoću prekidača Uključeno/Isključeno. (**I**).
- Voće ili povrće umetnite kroz otvor za punjenje (**B**).
- Upotrijebite potiskivač (**A**) ne gurajući namirnice silom.

Nemojte rabiti nikakav drugi pribor. Voće i povrće se treba stavljati dok je uređaj u radu. Nemojte previše pritiskati potiskivač (**A**). NIKADA NEMOJTE gurati prstima.

- Kada završite, isključite uređaj pomoću prekidača **(I)** i pričekajte da se filter **(D)** potpuno zaustavi.
- Kada je spremnik pulpe **(K)** pun ili je protok soka usporen, ispraznite spremnik i očistite filter **(D)**.

Sastojci	Približna težina ( u kg)	Količina dobivenog soka u ml 1 čaša = 200 ml (približno)
Jabuke	1	700
Kruške	1	600
Mrkva	1	550
Krastavci	(oko 2 krastavca)	600
Ananas	1	300
Grožđe	1	450
Rajčice	1	600
Celer	1	600

(\* ) Kvaliteta i količina soka uvelike ovise o datumu berbe i različitosti svakog voća ili povrća. Gore navedene količine soka su približne.

## 6. Praktični savjeti

- Pažljivo operite voće prije nego izvadite koštice.
- Ne morate guliti kožicu ili koru, osim kod voća koje ima debelu koru (gorku): agrumi, ananas (izvadite središnji dio).
- Teško je cijediti sok banane, avokada, kupina, smokvi, patliđana, malina...
- Ne savjetuje se uporaba sokovnika za šećernu trsku ili pretvrdo ili previše vlaknasto voće.
- Izaberite svježije i zrelo voće i povrće koje će vam dati više soka. Ovaj uređaj je prikladan za voće kao što su jabuke, kruške, naranče, grožđe, šipak, ananas, itd... i povrće kao što su mrkve, krastavci, rajčice, cikla, celer, itd...
- Ako cijedite previše zrelo voće, postoji opasnost da će se filter prebrzo zaštopati.

**Važno:** Svi sokovi se trebaju konzumirati odmah. U stvari, u doticaju sa zrakom brzo oksidiraju, što može promijeniti njihov okus, boju i hranjivu vrijednost. Sok od jabuka i krušaka vrlo brzo postane smeđe boje, dodajte nekoliko kapi limuna kako bi to spriječili.

## 7. Čišćenje i održavanje

- Svi dijelovi koji se mogu skinuti (dijelovi **A, C, D, E, F, K**) mogu se prati u perilici posuđa.
- Ovaj uređaj će se lakše očistiti ako to učinite odmah nakon uporabe.
- Za čišćenje uređaja nemojte rabiti spužvice za ribanje, sredstva za čišćenje s acetonom, alkoholom, itd.
- Sa filterom (**D**) treba pažljivo rukovati. Izbjegavajte svaki pokret koji bi ga mogao oštetiti.  
Promijenite filter čim primijetite prve znakove oštećenja
- Blok motora čistite pomoću vlažne krpe.

## 8. Što učiniti ako uređaj ne radi?

PROBLEMI	UZROCI	RJEŠENJA
Uređaj ne radi.	Nije uključen u utičnicu, prekidač nije na "1".	Uključite uređaj u utičnicu istog napona, uključite prekidač.
	Sakupljač soka ( <b>E</b> ) nije ispravno postavljen.	Provjerite je li ispravno postavljen sakupljač soka ( <b>E</b> ).
	Poluge ( <b>G</b> ) nisu dobro zaključane	Provjerite jesu li poluge dobro zaključane (sl. 6 i 6b).
Ako uređaj ispušta čudan miris ili je veoma vruć na dodir, ako se iz njega dimi ili je neobično bučan.	Filter ( <b>D</b> ) nije ispravno postavljen.	Provjerite je li filter dobro postavljen ( <b>D</b> ).
	Količina obrađenih namirnica je prevelika.	Ostavite uređaj da se ohladi, a zatim smanjite obrađene količine.
Sok ne teče kako treba	Lijevak za posluživanje ( <b>F</b> ) nije postavljen ili je krivo postavljen na sakupljač soka ( <b>E</b> ).	Provjerite je li lijevak za posluživanje tu i je li dobro postavljen ( <b>F</b> ).
	Filter ( <b>D</b> ) je začepljen.	Očistite filter ( <b>D</b> ).

Kod pojave bilo kojeg drugog problema ili nepravilnosti, obratite se najbližem servisu.

## 9. Električni ili elektornički proizvod na kraju vijeka trajanja



### Sudjelujmo u zaštiti okoliša!

- ❶ Vaš aparat sadrži brojne vrijedne materijale koji se mogu ponovno upotrijebiti ili reciklirati.
- ➡ Odnosite uređaj na mjesto predviđeno za odlaganje sličnog otpada.



- Prije upotrebe, uvijek provjerite filter (ili košaru) (D).
- Nikada ne koristite aparat ako je sito polomljeno, oštećeno, ukoliko uočite pukotine ili ako je filter pocijepan. U tom slučaju, kontaktirajte ovlašteni servisni centar ili dobavljača. Sitom rukujte pažljivo (rizik od posjekotina).
- Sitom rukujte pažljivo (D) jer su njegovi središnji zupci i nož vrlo oštri.
- Radi Vaše sigurnosti, aparat je u skladu s važećim normama i pravilima.
- Provjerite da li napon Vašeg aparata odgovara naponu Vaše električne instalacije. Svako pogrešno priključivanje će dovesti do poništenja garancije.
- Nikada ne postavljajte, niti koristite aparat na vreloj ploči ili u blizini plamena.
- Nikada ne uranjajte blok motora u vodu i ne stavljajte ga pod mlaz vode.
- Ukoliko je kabal oštećen, mora ga zamijeniti ovlašteni servis ili osoba sličnih kvalifikacija, kako bi se izbjegla bilo kakva opasnost.
- Ovaj proizvod koristite na ravnoj, stabilnoj, termootpornoj površini, daleko od prskanja vode. Nikada ga ne okrećite naopako.
- Nikada ne rastavljajte aparat. Korisnik ne treba da vrši nikakve operacije na aparatu, osim redovnog čišćenja.
- Aparat odmah isključite:
  - ukoliko ne radi ispravno,
  - Prije sklapanja i rasklapanja ili čišćenja.
- Aparat nikada ne isključujte povlačenjem za kabal.
- Nikada ne koristite produžni kabal, ukoliko niste provjerili da je u odličnom stanju.
- Aparat se ne smije koristiti:
  - ukoliko je ispao na pod,
  - ako je oštećen ili ne radi ispravno.
- U tim slučajevima, kao i za sve druge popravke, UVIJEK kontaktirajte ovlašteni centar.
- Aparat je namijenjen isključivo upotrebi u domaćinstvu. Svaka komercijalna upotreba, nepropisna upotreba ili upotreba aparata koja nije u skladu s uputama za upotrebu, oslobađa proizvođača svake odgovornosti i garancija se neće uzeti u obzir.
- Nije predviđeno da ovaj aparat koriste osobe (uključujući i djecu) sa smanjenim fizičkim, mentalnim ili čulnim sposobnostima, kao i osobe koje nemaju dovoljno iskustva ili znanja, osim ako ih ne nadzire ili im ne daje upute osoba odgovorna za njihovu sigurnost.
- Djeca se moraju nadgledati i spriječiti da se igraju s aparatom.
- Nikada ne koristite pribor ili komponente koji nisu originalni. U tom slučaju, garancija se neće uzeti u obzir.
- Nikada ne stavljajte prste ili neki predmet u otvor za punjenje dok aparat radi. Uvijek koristite potiskivač predviđen za to.
- Nikada ne skidajte poklopac (C) prije nego što se sito u potpunosti ne zaustavi (D).
- Nikada ne odvajajte spremnik za pulpu (K) dok je aparat u upotrebi.
- Nakon upotrebe, uvijek isključite aparat.

<b>A.</b> Potiskivač	<b>G.</b> Spojnice za zaključavanje
<b>B.</b> Otvor za punjenje	<b>H.</b> Blok motora
<b>C.</b> Poklopac	<b>I.</b> Uključi/Isključi prekidač
<b>D.</b> Sito	<b>J.</b> Spremnik za kabal
<b>E.</b> Sakupljač soka	<b>K.</b> Spremnik za pulpu
<b>F.</b> Kljun za sipanje	

## 3. Sigurnosni sistem

Ovaj aparat ima ugrađen sigurnosni sistem. Da biste pokrenuli sokovnik, poklopac (**C**) mora biti savršeno blokiran uz pomoć dvije spojnice za zaključavanje (**G**). Na kraju ciklusa, postavite prekidač (**I**) na "0" i sačekajte da se sito potpuno zaustavi (**D**) prije nego što skinete poklopac (**C**).

## 4. Prije prve upotrebe

- Preporučujemo Vam da operete odvojive dijelove (dijelovi **A, C, D, E, F, K**) prije prve upotrebe (vidi pogl. 7).
- Raspakujte aparat, a zatim ga postavite na stabilnu radnu površinu, skinite poklopac (**C**), skinite zaštitni karton sa sita (**D**).

## 5. Upotreba

- Kljun za sipanje (**F**) postavite na sakupljač soka (**E**) (sl. 1).
- Postavite sakupljač soka (**E**) na blok motora (**H**) (sl. 2).
- Stavite filter (**D**) u sakupljač soka (**E**). Provjerite da li je pravilno postavljen na pogonsku osovinu (sl. 3).
- Stavite poklopac (**F**) na blok motora (**H**) (sl. 4).
- Postavite spremnik za pulpu (**K**) na stražnju stranu aparata (sl. 5).
- Postavite dvije spojnice (**G**) na poklopac (**C**) (sl. 6a i 6b) : podignite najprije dvije spojnice dok ne začujete prvi "klik" (sl. 6a) ; zatim pritisnite dno svake spojnice (**G**) dok ne začujete drugi "klik", što znači da su dobro zaključane. (sl. 6b).
- Stavite čašu ispod kljuna za sipanje (**F**) sa prednje strane aparata.
- Po potrebi izrežite voće ili povrće na komade, te izvadite košpice.
- Uključite aparat. Spremnik za kabal(**J**) Vam omogućava da prilagodite dužinu kabla.
- Pokrenite aparat aktiviranjem prekidača (**I**).
- Ubacite voće ili povrće kroz otvor (**B**).

- Za ubacivanje voća koristite potiskivač **(A)**. Nikada ne koristite neki drugi pribor. **Voće i povrće treba ubacivati kada motor radi. Nikada ne vršite prevelik pritisak na potiskivač (A). NIKADA NE POTISKUJTE** rukama, uvijek koristite potiskivač.
- Po završetku, zaustavite aparat pomoću prekidača **(I)** i pričekajte dok se sito u potpunosti ne zaustavi.
- Kada je spremnik za pulpu **(K)** napunjen ili kada je protok soka slabiji, ispraznike spremnik i očistite filter **(D)**.

Sastojci	Približna težina (u kg)	Dobijena količina soka u cl(*) 1 čaša = cca. 200 ml
Jabuka	1	700
Kruška	1	600
Mrkva	1	550
Krastavac	1 (2 krastavca, otprilike)	600
Ananas	1	300
Grejp	1	450
Paradajz	1	600
Celer	1	600

(\*) Kvalitet i količina dobijenog soka varira ovisno o datumu berbe, kao i o raznovrsnosti voća. Stoga, količina dobijenog soka je približna.

## 6. Savjeti za upotrebu

- Voće ili povrće pažljivo operite.
- Nije potrebno guliti voće ili povrće prije korištenja. Gulite samo ono voće ili povrće čija je kora debela (radi gorčine): citrusno voće, ananas (uklonite i središnji dio).
- Teško je cijediti sok iz banana, avokada, kupina, smokvi, patlidžana, malina....
- Ne preporučujemo korištenje sokovnika za šećernu trsku ili previše tvrdog ili vlaknastog voća.
- Izaberite voće i povrće koje su zreli i svježiji, jer ćete dobiti najviše soka. Ovaj aparat je pogodan za voće poput jabuke, kruške, naranče, grožđa, nara, ananasa... kao i za povrće poput mrkve, krastavca, paradajza, cvekle, celera i sl.
- Ako se cijedi voće koje je prezrelo, filter se može brže začepiti. **Važno:** Sok treba konzumirati odmah, jer sok u kontaktu sa zrakom vrlo brzo oksidira i to može promijeniti okus, boju i hranjivi sadržaj soku. Sok od jabuke ili kruške brzo će promijeniti boju u smeđu. Dodajte nekoliko kapi limuna u sok i duže vremena će trebati da on promijeni boju.

## 7. Čišćenje i održavanje

- Svi odvojni dijelovi (dijelovi, **C, D, E, F, K**) mogu se prati u mašini za suđe.
- **Ovaj aparat je lakše očistiti ako ga očistite odmah nakon upotrebe.**
- Nikada nemojte koristiti žicu, aceton, alkohol i sl. za čišćenje aparata.
- Sitom (**D**) morate rukovati pažljivo. Izbjegavajte nepravilno rukovanje koje bi moglo nanijeti štetu aparatu. Zamijenite sito čim pokaže prve znakove trošenja ili oštećenja.
- Motorni blok čistite vlažnom krpom.

## 8. Šta učiniti ako Vaš aparat ne radi?

Problemi	Uzroci	Rješenja
Aparat ne radi.	Utikač nije uključen u utičnicu, prekidač nije podešen na „1“.	Uključite aparat u utičnicu istog napona kao i aparat i uključite prekidač.
	Sakupljač soka ( <b>E</b> ) nije ispravno postavljen.	Provjerite da li je sakupljač soka ( <b>E</b> ) ispravno postavljen.
	Spojnice za zaključavanje ( <b>G</b> ) nisu ispravno zaključane.	Provjerite da li su spojnice ispravno zaključane (sl. 6a i 6b.)
Aparat čudno miriše ili je vreo na dodir, prisutan je dim ili se čuje neobičan zvuk.	Sito ( <b>D</b> ) nije ispravno postavljeno.	Provjerite da li je sito ( <b>D</b> ) ispravno postavljeno.
	Količina obrađene hrane je prevelika.	Pustite aparat da se ohladi nekoliko minuta, zatim smanjite količinu sastojaka.
Sok ne istječe ispravno.	Kljun za sipanje nedostaje ( <b>F</b> ) ili nije ispravno postavljen na sakupljač soka ( <b>E</b> ).	Provjerite da li ste postavili kljun ( <b>F</b> ) i da li je ispravno postavljen.
	Sito ( <b>D</b> ) je zasićeno.	Očistite sito ( <b>D</b> ).
Za ostala pitanja ili nedoumice, kontaktirajte ovlaštenu servis.		

### INFO-LINIJA :

U slučaju pitanja ili problema u vezi aparata, molimo Vas da kontaktirate centar za brigu o korisnicima na telefon: 033/ 55 12 20

ili posjetite web stranicu: [www.moulinex.com](http://www.moulinex.com)

## 9. Električni ili elektronski proizvod na kraju vijeka trajanja



### Pomozimo zaštititi okoline!

❶ Vaš aparat sadrži mnogo materijala koji se mogu reciklirati i ponovo upotrijebiti.

➡ Odnosite ga na za to predviđeno mjesto.

# 1. Zasady bezpieczeństwa

- Należy zawsze sprawdzać koszyk tarki (**D**) przed użyciem: nigdy nie używać sokowirówki, jeżeli koszyk jest pęknięty, uszkodzony, ma widoczne pęknięcia, rysy lub jeżeli jest rozerwany. W takim przypadku należy skontaktować się z autoryzowanym centrum serwisowym lub sprzedawcą. Koszykiem należy posługiwać się z zachowaniem ostrożności (ryzyko przecięcia).
- Koszykiem tarki (**D**) należy posługiwać się z zachowaniem ostrożności, zęby i nóż środkowy są bardzo ostre.
- W celu zapewnienia bezpieczeństwa, urządzenie jest zgodne z obowiązującymi normami i przepisami.
- Należy sprawdzić, czy napięcie instalacji elektrycznej jest zgodne z napięciem podanym na tabliczce znamionowej pod urządzeniem. Niewłaściwe podłączenie do sieci powoduje utratę gwarancji.
- Nie ustawiać ani nie używać urządzenia na płycie grzewczej lub w pobliżu płomienia (kuchenka gazowa).
- Nie zanurzać silnika i nie wkładać go pod wodę.
- Jeżeli przewód zasilania jest uszkodzony, aby uniknąć niebezpieczeństwa, należy go wymienić u producenta, w jego serwisie posprzedażnym lub w serwisie o podobnych kwalifikacjach.
- Urządzenia należy używać tylko na stabilnym blacie zabezpieczonym przed odpryskami wody. Nie należy odwracać urządzenia.
- Nigdy nie demontować urządzenia. Użytkownik nie musi wykonywać żadnych interwencji z wyjątkiem mycia.
- Sokowirówkę należy odłączyć:
  - w razie wystąpienia anomalii w czasie jej działania,
  - przed każdym montażem, demontażem lub czyszczeniem.
- Nigdy nie odłączać urządzenia ciągnąc za przewód.
- Należy używać wyłącznie przedłużaczy w idealnym stanie.
- Urządzenie agd nie może być używane:
  - jeżeli upadło na ziemię,
  - jeżeli zostało uszkodzone lub jest niekompletne.
- W takim przypadku lub w razie innych napraw KONIECZNE JEST skorzystanie z usług autoryzowanego centrum serwisowego.
- Produkt jest przeznaczony do użytkowania w domu, nie może być używany do celów profesjonalnych, ponieważ w takim przypadku nie ponosimy żadnej odpowiedzialności i nie udzielamy gwarancji.
- Z niniejszego urządzenia nie powinny korzystać osoby (w tym dzieci), których możliwości fizyczne, sensoryczne lub mentalne są ograniczone oraz osoby nie posiadające odpowiedniego doświadczenia lub wiedzy, z wyjątkiem sytuacji gdy mogą skorzystać z nadzoru lub uzyskać instrukcje dotyczące obsługi urządzenia od osoby odpowiedzialnej za ich bezpieczeństwo.
- Należy dopilnować, aby dzieci nie bawiły się urządzeniem.
- Nigdy nie używać innych akcesoriów lub podzespołów niż oryginalne. Nie ponosimy żadnej odpowiedzialności, jeżeli to zalecenie nie będzie przestrzegane.
- Nigdy nie wkładać palców lub innych przedmiotów do kominka napełniania, gdy urządzenie pracuje. Należy używać popychacza przewidzianego do tego celu.
- Nigdy nie otwierać pokrywy (**C**) przed całkowitym zatrzymaniem koszyka tarki (**D**).
- Nie wyjmować pojemnika z pulpą (**K**) w czasie działania urządzenia.
- Zawsze odłączać urządzenie po jego użyciu.

<b>A.</b> Popychacz <b>B.</b> Kominiek napełniania <b>C.</b> Pokrywa <b>D.</b> Filtr tarki (lub koszyk) <b>E.</b> Pojemnik na sok <b>F.</b> Wylewka	<b>G.</b> Kołnierze blokowania <b>H.</b> Silnik <b>I.</b> Włącznik/wyłącznik <b>J.</b> Schowek na przewód <b>K.</b> Pojemnik na pulpę
--	---

## 3. Układ bezpieczeństwa

Urządzenie jest wyposażone w układ bezpieczeństwa. Aby włączyć sokowirówkę, pokrywa (**C**) musi być idealnie zablokowana za pomocą dwóch kołnierzy blokowania (**G**).

Pod koniec cyklu, należy ustawić wyłącznik (**I**) w pozycji "0" i poczekać do momentu całkowitego zatrzymania koszyka tarki (**D**) przed zdjęciem pokrywy (**C**).

## 4. Przed pierwszym użyciem

- Zalecamy umycie części demontowanych (części **A, C, D, E, F, K**) przed pierwszym użyciem (patrz roz. 7).
- Wypakować urządzenie z opakowania, następnie ustawić je na płaskim blacie, zdjąć pokrywę (**C**), wyjąć kartonik zabezpieczający znajdujący się na koszyku tarki (**D**).

## 5. Uruchomienie

- Założyć wylewkę (**F**) na pojemnik na sok (**E**) (rys. 1).
- Założyć pojemnik na sok (**E**) na silnik (**H**) (rys. 2).
- Włożyć koszyk tarki (**D**) w pojemnik na sok (**E**). Upewnić się, że koszyk tarki jest prawidłowo ustawiony na osi napędowej (rys. 3).
- Założyć pokrywę (**C**) na silnik (**H**) (rys. 4).
- Założyć pojemnik na pulpę (**K**) z tyłu urządzenia (rys. 5).
- Zablokować 2 kołnierze (**G**) na pokrywie (**C**) (rys. 6a i 6b): zamontować najpierw 2 kołnierze (**G**) i wcisnąć do momentu usłyszenia pierwszego kliknięcia (rys. 6a); następnie nacisnąć na dolną część każdego z 2 kołnierzy (**G**) do momentu kliknięcia oznaczającego prawidłowe zablokowanie (rys. 6b).
- Ustawić szklankę pod wylewką (**F**) z przodu urządzenia.
- Pokroić owoce lub warzywa na kawałki i w razie potrzeby usunąć pestki.
- Podłączyć urządzenie. Schowek na kabel (**J**) umożliwi dostosowanie długości przewodu.
- Uruchomić urządzenie naciskając wyłącznik (**I**).
- Włożyć owoce lub warzywa w kominiek (**B**).

- Użyć popychacza (**A**) bez stosowania siły do przesuwania produktów. Nie używać innych przyrządów. Owoce i warzywa należy wkładać przy uruchomionym silniku. Nie naciskać zbyt silnie na popychacz (**A**). **NIGDY NIE UŻYWAĆ** palców do popychania.
- Po zakończeniu, należy wyłączyć urządzenie naciskając wyłącznik (I) i zaczekać do całkowitego zatrzymania koszyka tarki (**D**).
- Gdy zbiornik na pulpę (**K**) jest pełny lub gdy ilość wypływającego soku zmniejsza się należy opróżnić zbiornik i wyczyścić koszyk tarki (**D**).

Składniki	Przybliżona masa (w kg)	Ilość otrzymanego soku w cl (*) 1 szklanka = 20 cl (w przybliżeniu)
Jabłka	1	70
Gruszki	1	60
Marchew	1	55
Ogórki	(około 2 ogórków)	60
Ananas	1	30
Winogrona	1	45
Pomidory	1	60
Seler	1	60

(\*) Jakość i ilość soku są zależne w dużym stopniu od daty zbioru i odmiany warzyw lub owoców. Podane ilości soku są wartościami przybliżonymi.

## 6. Wskazówki praktyczne

- Owoce należy dokładnie umyć przed usunięciem pestek.
- Nie zachodzi konieczność obierania skórki. Należy obierać wyłącznie owoce z grubą skórką (ze względu na gorycz): cytrusy, ananas (usunąć środkową część).
- Trudno jest przygotować sok z bananów, awokado, jeżyn, fig, oherżyny, malin...
- Nie zaleca się używania sokowirówki do trzciny cukrowej i zbyt twardych lub zbyt włóknistych owoców.
- Należy wybierać owoce i warzywa, które są dojrzałe i świeże ponieważ zapewniają uzyskanie większej ilości soku. To urządzenie jest dostosowane do takich owoców jak jabłka, gruszki, pomarańcze, winogrona, granaty, ananasy itd. oraz takich warzyw jak marchew, ogórki, pomidory, buraki, seler itd.
- W przypadku przygotowywania soku z bardzo dojrzałych owoców koszyk tarki może zatykać się szybciej.

**Ważna uwaga:** Każdy sok należy natychmiast spożyć. W kontakcie z powietrzem soki szybko utleniają się co niekorzystnie wpływa na ich smak, kolor i wartości odżywcze. Soki z jabłek i gruszek szybko przyjmują kolor brązowy, dodanie kilku kropel cytryny spowalnia ten proces.

## 7. Konserwacja i czyszczenie

- Wszystkie części demontowane (części **A, C, D, E, F, K**) można myć w zmywarce do naczyń.
- Urządzenie myje się łatwiej gdy ta czynność jest wykonywana natychmiast po użyciu.
- Nie używać gąbek do szorowania, acetonu, alkoholu itd. do czyszczenia urządzenia.
- Z koszykiem tarki (**D**) należy posługiwać się z zachowaniem ostrożności. Unikać nieprawidłowej obsługi, która może prowadzić do uszkodzenia. Koszyk tarki należy wymienić przy pierwszych oznakach zużycia lub uszkodzenia.
- Silnik należy czyścić za pomocą wilgotnej szcierki.

## 8. Co robić jeżeli państwa urządzenie nie działa?

PROBLEMY	PRZYCZYNY	ROZWIĄZANIE
Urządzenie nie działa	Wtyczka nie jest podłączona, włącznik nie jest w położeniu "1".	Podłączyć urządzenie do gniazdka z odpowiednim napięciem, ustawić włącznik.
	Pojemnik na sok ( <b>E</b> ) nie jest założony prawidłowo.	Sprawdzić prawidłowe ustawienie pojemnik na sok ( <b>E</b> )
	Kołnierze ( <b>G</b> ) nie są zablokowane prawidłowo.	Sprawdzić prawidłowe blokowanie kołnierzy (rys. 6 i 6b).
Urządzenie wydziela zapach lub jest bardzo gorące w dotyku, wydziela dym lub wydaje nietypowe hałasy.	Koszyk tarki ( <b>D</b> ) nie jest ustawiony prawidłowo.	Sprawdzić prawidłowe ustawienie koszyka tarki ( <b>D</b> ).
	Przerabiane są duże ilości produktów.	Zaczekać do schłodzenia urządzenia, następnie zmniejszyć ilości przerabianych produktów.
Sok nie wypływa prawidłowo.	Wylewka ( <b>F</b> ) nie jest założona lub jest źle ustawiona na pojemnik na sok ( <b>E</b> ).	Sprawdzić obecność i prawidłowe ustawienie wylewki ( <b>F</b> ).
	Koszyk tarki ( <b>D</b> ) jest zatkany.	Wyczyścić koszyk tarki ( <b>D</b> ).
W przypadku innych problemów lub anomalii należy skontaktować się z najbliższym serwisem posprzedażnym.		

## 9. Zużyte produkty elektryczne i elektroniczne



### Pomóżmy chronić środowisko!



Urządzenie to zbudowane jest z licznych materiałów nadających się do powtórnego wykorzystania lub recyklingu.



Należy je przekazać do punktu zbiórki odpadów lub w przypadku jego braku do autoryzowanego centrum serwisowego dla umożliwienia utylizacji, ponieważ znajdujące się w urządzeniu niebezpieczne składniki mogą być zagrożeniem dla środowiska i ludzi.



- Verificați întotdeauna sita răzuitoare **(D)** înainte de utilizare: nu folosiți niciodată storcătorul dacă sita este spartă, dacă este defectă, dacă observați microfisuri, crăpături sau dacă sita este ruptă. În acest caz, contactați un Centru de service autorizat sau magazinul de unde ați cumpărat produsul. Manipulați sita cu grijă (risca de tăiere).
- Manipulați sita răzuitoare **(D)** cu atenție, dinții și lamele centrale sunt foarte ascuțite.
- Pentru siguranța dumneavoastră, acest aparat este conform normelor și reglementărilor în vigoare.
- Verificați dacă tensiunea de alimentare indicată pe plăcuța indicatoare de sub aparat corespunde cu tensiunea instalației dumneavoastră electrice. Conectarea la o tensiune necorespunzătoare anulează garanția.
- Nu așezați și nu utilizați acest aparat pe o plită caldă sau în apropierea unei flăcări (aragaz).
- Nu introduceți blocul motor în apă și nu îl treceți sub un jet de apă.
- În cazul în care cablul de alimentare este deteriorat, acesta trebuie înlocuit de către fabricant, de către service-ul său post-vânzare sau de către o persoană cu o calificare similară, pentru a evita un pericol.
- Nu folosiți acest aparat decât pe o suprafață de lucru stabilă, ferită de împrăștierea cu apă. Nu răsturnați aparatul.
- Nu demontați niciodată aparatul. Singura operațiune pe care trebuie să o efectuați este cea de curățare.
- Storcătorul trebuie deconectat de la priză:
  - dacă există o anomalie în timpul funcționării sale,
  - înainte de fiecare montare, demontare sau curățare.
- Nu deconectați aparatul de la priză, trăgând de cablul de alimentare.
- Nu utilizați un prelungitor decât după ce ați verificat dacă este în stare perfectă.
- Un aparat electrocasnic nu trebuie utilizat:
  - dacă a căzut pe jos,
  - dacă este deteriorat sau incomplet.
- În aceste cazuri sau pentru orice alte reparații **TREBUIE** să vă adresați unui centru de service autorizat.
- Acest aparat a fost conceput pentru uz casnic și nu trebuie folosit în niciun caz în scopuri profesionale, pentru care nu oferim garanție și nici nu ne asumăm responsabilitatea.
- Acest aparat nu a fost conceput pentru a fi utilizat de către persoane (inclusiv copii) care au capacități fizice, senzoriale sau mentale reduse, sau de către persoane care sunt lipsite de experiență sau nu posedă cunoștințele necesare, cu excepția cazului în care acestea au putut beneficia de supraveghere sau de instrucțiuni prealabile referitoare la utilizarea aparatului din partea unei persoane care răspunde de siguranța lor.
- Se recomandă supravegherea copiilor pentru a fi siguri că nu se joacă cu aparatul.
- Nu utilizați niciodată accesoriile sau componentele altele decât cele originale. În caz contrar, ne declinăm orice responsabilitate.
- Nu introduceți niciodată degetele sau alte obiecte în tubul de alimentare, în timpul funcționării aparatului. Folosiți întotdeauna dispozitivul de împingere prevăzut în acest scop.
- Nu deschideți niciodată capacul **(C)** înainte de oprirea completă a sitei răzuitoare **(D)**.
- Nu scoateți colectorul de pulpă **(K)** în timpul funcționării aparatului.
- Deconectați întotdeauna aparatul de la priză după utilizare.

## 2. Descrierea aparatului

<b>A.</b> Dispozitiv de Țmpingere	<b>G.</b> Cleme de blocare
<b>B.</b> Tub de alimentare	<b>H.</b> Bloc motor
<b>C.</b> Capac	<b>I.</b> Buton Pornire/Oprire
<b>D.</b> Filtru r zuitoar (sau sit )	<b>J.</b> Suport pentru cablu
<b>E.</b> Colector de suc	<b>K.</b> Rezervor pentru pulp
<b>F.</b> Gur de scurgere	

## 3. Sistemul de siguran

Acest aparat este prevăzut cu un sistem de siguranță. Pentru a pune storcătorul în funcțiune, capacul (**C**) trebuie să fie perfect închis prin intermediul celor două cleme de blocare (**G**).

La terminarea ciclului, poziționați butonul (**I**) pe "0" și așteptați oprirea completă a sitei răzuitoare (**D**) înainte de a scoate capacul (**C**).

## 4. Înainte de prima utilizare

- Vă recomandăm să spălați piesele demontabile (piesele **A, C, D, E, F, K**) înainte de prima utilizare (vezi cap. 7).
- Scoateți aparatul din ambalaj, apoi așezați-l pe o suprafață de lucru stabilă, scoateți capacul (**C**), îndepărtați cartonul de protecție de pe sita răzuitoare (**D**).

## 5. Punerea în funcțiune

- Poziționați gura de scurgere (**F**) pe colectorul de suc (**E**) (fig. 1).
- Poziționați colectorul de suc (**E**) pe blocul motor (**H**) (fig. 2).
- Puneți filtrul răzuitoar (**D**) în colectorul de suc (**E**). Asigurați-vă că sita răzuitoare este corect poziționată pe axul de antrenare (fig 3).
- Poziționați capacul (**C**) pe blocul motor (**H**) (fig. 4).
- Puneți rezervorul pentru pulpă (**K**) în spatele aparatului (fig. 5).
- Fixați cele 2 cleme (**G**) pe capacul (**C**) (fig. 6a și 6b): ridicați mai întâi cele 2 cleme (**G**) și apăsați-le până când auziți un prim "clic" (fig. 6a); apoi apăsați pe partea de jos a fiecăreia din cele 2 cleme (**G**) până când auziți un "clac", ceea ce înseamnă că acestea sunt corect fixate (fig. 6b).
- Poziționați un pahar sub gura de scurgere (**F**) în partea din față a aparatului.
- Tăiați fructele sau legumele bucăți dacă este necesar și îndepărtați sămburii.
- Conectați aparatul la priză. Suportul pentru cablu (**J**) vă permite să reglați lungimea cablului.
- Puneți aparatul în funcțiune acționând butonul (**I**).
- Introduceți fructele sau legumele prin tubul (**B**).

- Folosiți dispozitivul de împingere (A) pentru a împinge alimentele fără a forța. Nu utilizați niciun alt instrument. Fructele și legumele trebuie să fie introduse când motorul este în funcțiune. Nu apăsați prea tare pe dispozitivul de împingere (A). ÎN NICIUN CAZ nu împingeți cu degetele.
- Când ați terminat, opriți aparatul, acționând butonul (I) și așteptați până când se oprește complet filtrul răzuitor (D).
- Când rezervorul pentru pulpă (K) este plin sau dacă debitul de suc scade, goliți rezervorul și curățați filtrul răzuitor (D).

Ingrediente	Greutate aproximativ (în kg)	Cantitate de suc obținut în cl (*) 1 pahar = 20 cl (aproximativ)
Mere	1	70
Pere	1	60
Morcovi	1	55
Castrave i	1 (aproximativ 2 castrave i)	60
Ananas	1	30
Struguri	1	45
Ro ii	1	60
elin	1	60

(\*) Calitatea și cantitatea de suc variază mult în funcție de data recoltării și de tipul legumei sau fructului. Prin urmare, cantitățile de suc indicate mai sus sunt aproximative.

## 6. Sfaturi practice

- Spălați fructele bine înainte de a scoate sâmburii.
- Nu este obligatoriu să îndepărtați piețile sau coaja. Trebuie să curățați doar fructele cu coajă groasă (amară): citricele, ananasul (îndepărtați partea centrală).
- Este dificilă extragerea de suc din banane, avocado, mure, smochine, vinete, zmeură, etc.
- Nu se recomandă utilizarea storcătorului pentru trestie de zahăr și fructe prea tari sau fibroase.
- Alegeți fructe și legume coapte și proaspete pentru a obține mai mult suc. Acest aparat este ideal pentru fructe cum sunt merele, perele, portocalele, strugurii, rodiile, ananasul, etc. și legume cum sunt morcovii, castraveții, roșiile, sfecla, țelina, etc.
- Dacă stoarceți fructe prea coapte, există riscul înfundării rapide a sitei.

**Important:** Toate sucurile trebuie consumate imediat. În contact cu aerul, acestea se oxidează foarte repede, fapt care le poate afecta gustul, culoarea și valoarea nutritivă. Sucul de mere sau de pere capătă repede o culoare brună, adăugați câteva picături de suc de lămâie pentru a încetini procesul.

## 7. Curățarea și întreținerea

- Toate piesele demontabile (piesele A, C, D, E, F, K) se pot spăla cu mașina de spălat vase.
- Acest aparat este mai ușor de curățat imediat după utilizare.
- Nu folosiți bureți abrazivi, acetonă, alcool, etc. pentru a curăța aparatul.
- Sita răzuitoare (D) trebuie tratată cu atenție. Evitați orice manipulare necorespunzătoare, care ar putea-o deteriora.
- Schimbați sita răzuitoare încă de la primele semne de uzură sau de deteriorare.
- Curățați blocul motor cu ajutorul unei cârpe umede.

## 8. Ce puteți face, dacă aparatul nu funcționează?

PROBLEME	CAUZE	REZOLVARE
Aparatul nu funcționează.	Aparatul nu este conectat la priză, întrerupătorul nu este pe poziția "1".	Conectați aparatul la o priză având aceeași tensiune, acționați întrerupătorul.
	Colectorul de suc (E) nu este corect poziționat.	Verificați poziționarea corectă a colectorului de suc (E).
	Clemele (G) nu sunt corect fixate.	Verificați fixarea corectă a clemelor (Fig. 6 și 6b).
Seadmest tuleb karsahaisu või on seade katsumisel väga kuum, kui seadmest tuleb suitsu või kui seade teeb kahtlast müra.	Filtrul răzuitor (D) nu este corect poziționat.	Verificați poziționarea corectă a filtrului răzuitor (D).
	Cantitățile de alimente prelucrate sunt prea mari.	Lăsați aparatul să se răcească, apoi reduceți cantitățile prelucrate.
Mahl ei voola korralikult.	Gura de scurgere (F) lipsește sau nu este corect poziționată pe colectorul de suc (E).	Verificați existența și poziționarea corectă a gurii de scurgere (F).
	Filtrul răzuitor (D) este îmbâcsit.	Curățați filtrul răzuitor (D).

Pentru orice altă problemă sau anomalie, contactați cel mai apropiat service post-vânzare.

## 9. La terminarea duratei de viață a produselor electronice sau electrice



### Să contribuim la protecția mediului!

- ❶ Aparatul dumneavoastră conține multe materiale re folosibile sau reciclabile.
- ➡ Vă rugăm, duceți-l la un punct de colectare deșeurilor sau, în lipsa acestuia, la un centru de service autorizat, pentru a fi eliminat corespunzător.

# 1. Bezpečnostné pokyny

- Pred použitím vždy skontrolujte strúhacie sito (**D**): odšŕavovač v žiadnom prípade nepoužívajte, ak je sito poškodené, chybné, ak sú na ňom viditeľné trhliny alebo praskliny, alebo ak je roztrhnuté. V takom prípade sa obráťte na autorizované servisné stredisko alebo na svojho predajcu. So sitom manipulujte opatrne (nebezpečenstvo porezania).
- So strúhacím sitom (**D**) manipulujte opatrne, stredové zúbky a čepeľ sú veľmi ostré.
- Pre zaistenie vašej bezpečnosti tento prístroj spĺňa požiadavky platných noriem a predpisov.
- Skontrolujte, či sa napájacie napätie uvedené na popisnom štítku prístroja (štítok je umiestnený na spodnej strane prístroja) zhoduje s napätím vašej elektrickej siete. Akékoľvek chybné zapojenie prístroja ruší záruku.
- Tento prístroj nekladte ani nepoužívajte na rozohriatej varnej platni alebo v blízkosti plameňa (plynový sporák).
- Blok motora neponárajte do vody ani nedávajte pod tečúcu vodu.
- Ak je napájací kábel poškodený, musí ho vymeniť výrobca, popredajný servis alebo iná kvalifikovaná osoba, aby sa predišlo možnému nebezpečenstvu.
- Tento výrobok používajte len na stabilnej pracovnej ploche, mimo dosahu striekajúcej vody. Prístroj neprevracajte.
- Prístroj v žiadnom prípade nerozoberajte. Na prístroji nevykonávajte iné zásahy, ako je jeho čistenie.
- Odšŕavovač odpojte z elektrickej siete v nasledujúcich prípadoch:
  - ak sa prístroj počas používania správa nezvyklo,
  - pred každou montážou, demontážou alebo čistením.
- Pri odpájaní prístroja z elektrickej siete nikdy neťahajte za napájací kábel.
- Pred ťahaciu šnúru používajte len vtedy, ak ste skontrolovali, či je v bezchybnom stave.
- Elektrický domáci spotrebič sa nesmie používať, ak:
  - spadol na zem,
  - ak je poškodený, alebo ak chýba niektorá z jeho častí.
- V týchto prípadoch, ako aj pri iných opravách, JE NUTNÉ, aby ste sa obrátili na autorizované servisné stredisko.
- Tento výrobok bol navrhnutý na domáce používanie, preto sa v žiadnom prípade nesmie používať na profesionálne účely. Na taký spôsob použitia sa nevzťahuje záruka a zodpovednosť výrobcu.
- Tento prístroj nesmú používať osoby (vrátane detí), ktoré majú zníženú fyzickú, senzorickú alebo mentálnu schopnosť, alebo osoby, ktoré nemajú na to skúsenosti alebo vedomosti, okrem prípadov, keď im pri tom pomáha osoba zodpovedná za ich bezpečnosť, dozor alebo osoba, ktorá ich vopred poučí o používaní tohto prístroja.
- Je potrebné dohliadať na deti, aby ste si boli istí, že sa s týmto zariadením nehrajú.
- Používajte len originálne príslušenstvo a diely. V opačnom prípade sa výrobca zbavuje akejkoľvek zodpovednosti.
- Keď je prístroj v prevádzke, nikdy nekladajte prsty ani akýkoľvek iný predmet do plniaceho nástavca. Vždy používajte prítlačný aplikátor, ktorý je určený na tento účel.
- Veko (**C**) neotvárajte skôr, ako sa úplne zastaví strúhacie sito (**D**).
- Zbernú nádobu na dužinu (**K**) nevyťahujte, ak je prístroj v činnosti.
- Prístroj po použití vždy odpojte z elektrickej siete.

<b>A.</b> Prítlačný aplikátor	<b>G.</b> Poistné úchytky
<b>B.</b> Plniaci nástavec	<b>H.</b> Blok motora
<b>C.</b> Veko	<b>I.</b> Tlačidlo zapnúť/vypnúť
<b>D.</b> Strúhací filter (alebo sito)	<b>J.</b> Odkladací priestor pre napájací kábel
<b>E.</b> Zberná nádoba na šťavu	<b>K.</b> Zásobník na dužinu
<b>F.</b> Odtok	

## 3. Bezpečnostné pokyny

Tento prístroj je vybavený špeciálnym ochranným systémom. Ak chcete odšťavovač uviesť do prevádzky, veko (**C**) musí byť dôkladne zaistené pomocou dvoch poistných úchytiak (**G**).

Po ukončení pracovného cyklu vypínač (**I**) prepnete do polohy "0". Počkajte, kým sa strúhacie sito (**D**) úplne zastaví, a až potom odstráňte veko (**C**).

## 4. Pred prvým použitím

- Pred prvým použitím prístroja odporúčame, aby ste umyli všetky odnímateľné časti (diely **A**, **C**, **D**, **E**, **F**, **K**) (pozri kap. 7).
- Prístroj vyberte z obalu, položte ho na stabilnú pracovnú plochu, odstráňte veko (**C**) a vyberte ochranný kartón, ktorý sa nachádza na strúhacom site (**D**).

## 5. Uvedenie do prevádzky

- Odtok pripevnite (**F**) k zbernej nádobe na šťavu (**E**) (obr. 1).
- Zbernú nádobu na šťavu (**E**) umiestnite na blok motora (**H**) (obr. 2).
- Strúhací filter (**D**) vložte do zbernej nádoby na šťavu (**E**). Skontrolujte, či je strúhacie sito správne umiestnené na hnacom hriadele (obr. 3).
- Veko (**F**) umiestnite na blok motora (**E**) (obr. 4).
- Zásobník na dužinu (**K**) pripevnite k zadnej časti prístroja (obr. 5).
- Obidve poistné úchytky (**G**) pripevnite k veku a zaistite (**C**) (obr. 6a a 6b): obidva uzávery (**G**) najprv nadvihnite a zaháknite tak, aby ste počuli prvé zacvaknutie (obr. 6a). Potom zatlačte na spodnú časť každého uzáveru (**G**), až kým sa neozve druhé zacvaknutie, čo znamená, že úchytky sú správne uzamknuté (obr. 6b).
- Pod odtok (**F**) v prednej časti prístroja položte pohár.
- Ovocie alebo zeleninu pokrájajte na kúsky (ak je to potrebné) a vykôstkujte.
- Prístroj zapojte do elektrickej siete. Odkladací priestor na kábel (**J**) umožňuje podľa potreby prispôbiť dĺžku napájacieho kábla.
- Prístroj zapnite stlačením vypínača (**I**).
- Cez podávací nástavec vložte ovocie alebo zeleninu (**B**).

Nepoužívajte žiaden iný nástroj. Ovocie a zeleninu vkladajte len vtedy, ak je motor v prevádzke. Na prítlačný aplikátor (**A**) nevyvíjajte priveľký tlak. Potraviny V ŽIADNOM PRÍPADE nezatláčajte prstami.

- Keď ste skončili, prístroj vypnite stlačením vypínača (**I**) a počkajte, kým sa strúhací filter úplne zastaví (**D**).
- Ak je zásobník na dužinu (**K**) plný, alebo ak sa spomalí tok vytekajúcej šťavy, zásobník vyprázdňte a strúhací filter (**D**) vyčistite.

Potraviny	Približná hmotnosť (v kg)	Množstvo získanej šťavy v cl (*) 1 pohár = 20 cl (približne)
Jablká	1	70
Hrušky	1	60
Mrkva	1	55
Uhorky	1 (približne 2 uhorky)	60
Ananás	1	30
Hrozno	1	45
Paradajky	1	60
Zeler	1	60

(\*) Kvalita a množstvo šťavy sa môže výrazne líšiť v závislosti od dátumu zberu a odrody danej zeleniny alebo ovocia. Množstvá šťavy uvedené v tabuľke sú len orientačné.

## 6. Praktické rady

- Pred vykôstkovaním ovocie dôkladne umyte.
- Ovocie alebo zeleninu nie je nutné zbavovať šupy. Ošúpte len ovocie s hrubou alebo horkou šupou: citrusové plody, ananás (odstráňte stredovú časť).
- Šťava sa veľmi ťažko získava z banána, avokáda, moruší, fíg, baklažánu, malín...
- Odšťavovač sa neodporúča používať na odšťavovanie cukrovej trstiny a príliš tvrdého alebo vláknitého ovocia.
- Vyberajte len zrelé a čerstvé ovocie a zeleninu, získate z nich viac šťavy. Tento prístroj je vhodný na odšťavovanie ovocia, ako sú napríklad jablká, hrušky, pomaranče, hrozno, granátové jablká, ananás, atď., a zeleniny, ako je napríklad mrkva, uhorky, paradajky, červená repa, zeler, atď.
- Pri odšťavovaní prezretého ovocia sa strúhacie sito môže rýchlejšie upchať.

**Dôležité upozornenie:** Získanú šťavu je nutné ihneď spotrebovať. Pri kontakte so vzduchom šťava veľmi rýchlo oxiduje, čo môže nepriaznivo ovplyvniť jej chuť, farbu a výživovú hodnotu. Šťava z jablák a hrušiek rýchlo hnedne, preto do nej odporúčame pridať niekoľko kvapiek citrónovej šťavy, ktorá hnednutie spomalí.

## 7. Čistenie a údržba

- Všetky odnímateľné časti (diely **A, C, D, E, F, K**) je možné umývať v umývačke riadu.
- Prístroj sa ľahšie čistí, ak ho očistíte ihneď po použití.
- Na čistenie prístroja nepoužívajte drôtenku, acetón, alkohol a pod.
- So strúhacím sitom (**D**) je nutné zaobchádzať opatrne. Vyhnite sa akejkolvek nesprávnej manipulácii, ktorá by ho mohla poškodiť.  
Strúhacie sito vymeňte hneď, ako spozorujete prvé príznaky opotrebovania alebo poškodenia.
- Na čistenie bloku motora používajte vlhkú handričku.

## 8. Čo robiť, ak prístroj nefunguje?

PROBLÉMY	PRÍČINY	RIEŠENIA
Výrobok nefunguje.	Zástrčka nie je zapojená, vypínač nie je v polohe "1".	Zapojte prístroj do zásuvky s rovnakým napätím, zapnite prepínač.
	Zberná nádoba na štavu ( <b>E</b> ) nie je správne umiestnená.	Skontrolujte, či je zberná nádoba ( <b>E</b> ) v správnej polohe.
	Poistné úchytky ( <b>G</b> ) nie sú správne zaistené.	Skontrolujte, či sú úchytky správne zaistené (obr. 6 a 6b).
Prístroj vydáva zápach alebo je veľmi horúci na dotyk – dymí sa z neho alebo vydáva nezvyklý hluk.	Strúhací filter ( <b>D</b> ) nie je správne umiestnený.	Skontrolujte, či je strúhací filter ( <b>D</b> ) v správnej polohe.
	Množstvo spracovávaných potravín je príliš veľké.	Prístroj nechajte vychladnúť a potom znížte spracovávané množstvo.
Štava vyteká nesprávne alebo v nedostatočnom množstve.	Chýba odtok ( <b>F</b> ) alebo je nesprávne pripevnený k zbernej nádobe na štavu ( <b>E</b> ).	Skontrolujte, či ste namontovali a správne umiestnili odtok ( <b>F</b> ).
	Strúhací filter ( <b>D</b> ) je plný.	Strúhací filter ( <b>D</b> ) vyčistite.

Ak sa vyskytne iný problém alebo odchýlka, obráťte sa na najbližší popredajný servis.

## 9. Elektronické alebo elektrické výrobky na konci životnosti



### Podieľajme sa na ochrane životného prostredia!

- ① Tento prístroj obsahuje hodnotné materiály, ktoré sa môžu znova použiť alebo recyklovať.
- ➔ Zaneste ho na zberné miesto, prípadne do autorizovaného servisného strediska, ktoré zabezpečí jeho správnu likvidáciu.



- Uvek proverite stanje sita (**D**) pre upotrebe.: nikada ne koristite sokovnik ako je sito polomljeno, oštećeno, ako primetite pukotine ili ako je pokidano. Ukoliko je takav slučaj, kontaktirajte ovlašćeni servis ili Vašeg distributera. Pažljivo rukujte sitom (postoji opasnost da se posećete).
- Rukujte sitom (**D**) pažljivo, centralni zupci i sečiva su veoma oštri.
- Aparat je zbog Vaše bezbednosti napravljen u skladu sa važećim normama i propisima.
- Proverite da li napon u Vašem domaćinstvu odgovara naponu aparata. Svaka greška prilikom uključivanja poništava garanciju.
- Ne stavljajte aparat na vruću ringlu i ne koristite ga na njoj ili u blizini plamena (šporet na plin)
- Ne potapajte blok motora u vodu ili bilo koju drugu tečnost i ne stavljajte ispod mlaza vode.
- Ako je kabl za napajanje oštećen, treba da ga zameni proizvođač, ovlašćeni servis ili kvalifikovano lice da bi se izbegla opasnost.
- Upotrebljavajte aparat samo na stabilnoj radnoj površini, zaštićenoj od prskanja vodom. Ne okrećite ga.
- Nikada ne demontirajte aparat. Čišćenje je jedina intervencija na aparatu koju Vi obavljate.
- Sokovnik mora biti isključen:
  - ukoliko postoji neka nepravilnost u radu,
  - pre svakog montiranja, demontiranja ili čišćenja.
- Nikada ne isključujte aparat povlačenjem kabla.
- Produžni kabl koristite samo nakon što proverite da je u savršenom stanju
- Ne smeste koristiti aparat:
  - ako je pao na pod,
  - ako je oštećen ili nepotpun.
- U takvim slučajevima, ili za bilo koje druge popravke, NEOPHODNO JE da se obratite ovlašćenom servisu.
- Aparat je namenjen isključivo upotrebi u domaćinstvu. Bilo kakva profesionalna, ili upotreba koja nije u skladu sa uputstvima za upotrebu, poništava garanciju i oslobađa proizvođača svake odgovornosti.
- Nije predviđeno da aparat koriste deca, hendikepirane osobe kao ni lica bez iskustva i znanja. Mogu ga upotrebljavati samo akjo su pod nadzorom osobe odgovorne za njihovu nezbednost.
- Potrebno je nadgledati decu da se ni ukom slučaju ne igraju aparatom.
- Nikada ne koristite rezervne ili dodatne delove koji nisu originalni. Ukoliko to uradite, proizvođač ne snosi nikakvu odgovornost.
- Nikada ne stavljajte prste ili neki predmet u otvor za punjenje dok aparat radi. Uvek koristite potiskivač predviđen za to.
- Nikada ne skidajte poklopac (**C**) pre nego što se sito potpuno ne zaustavi (**D**).
- Ne skidajte posudu za pulpu (**K**) dok aparat radi.
- Uvek isključite aparat posle upotrebe.

<b>A.</b> Potiskivač	<b>G.</b> Kopče za blokiranje
<b>B.</b> Otvor	<b>H.</b> Blok motora
<b>C.</b> Poklopac	<b>I.</b> Taster On/Off
<b>D.</b> Sito	<b>J.</b> Prostor za kabl
<b>E.</b> Posuda za sok	<b>K.</b> Posuda za pulpu
<b>F.</b> Kljun za sipanje	

## 3. Bezbednosni sistem

Ovaj aparat ima bezbednosni sistem. Za pokretanje sokovnika, poklopac (**C**) mora biti savršeno blokiran pomoću kopči za blokiranje (**G**).

Na kraju ciklusa, postavite prekidač (**I**) na "0" i sačekajte da se sito potpuno zaustavi (**D**) pre nego što skinete poklopac (**C**).

## 4. Pre prve upotrebe

- Preporučujemo da operete demontažne delove (**A, C, D, E, F, K**) pre prve upotrebe (vidi pogl. 7).
- Otpakujte aparat, a zatim ga postavite na stabilnu radnu površinu, skinite poklopac (**C**), skinite zaštitni karton sa sita (**D**).

## 5. Aktiviranje aparata

- Postavite kljun za sipanje (**F**) na posudu za sok (**E**) (sl. 1).
- Postavite posudu za sok (**F**) na blok motora (**H**) (sl. 2).
- Stavite sito (**D**) u posudu za sok (**E**). Proverite da li je sito pravilno postavljeno na pogonskoj osovini (sl. 3).
- Stavite poklopac (**F**) na blok motora (**H**) (sl. 4).
- Postavite posudu za pulpu (**K**) sa zadnje strane aparata (sl. 5).
- Blokirate 2 kopče (**G**) na poklopac (**C**) (sl. 6a i 6b): podignite prvo 2 kopče (**G**) uklapajte ih dok ne začujete prvo "klik" (sl. 6a) ; zatim pritisnite donji deo kopči (**G**) dok ne začujete "klak", što znači da su dobro blokirane (sl. 6b).
- Stavite čašu ispod kljuna za sipanje (**F**) sa prednje strane aparata.
- Po potrebi isecite voće ili povrće na komade, izvadite koštice.
- Uključite aparat. Prostor za kabl (**J**) Vam omogućava da prilagodite dužinu kabla.
- Pokrenite aparat aktiviranjem tastera (**I**).
- Ubacite voće ili povrće kroz otvor (**B**).

- Koristite potiskivač **(A)** da biste gurali namirnice, ali bez forsiranja. Ne koristite nikakav drugi kuhinjski pribor. Voće i povrće treba da se ubacuje kada motor radi. Ne vršite preveliki pritisak na potiskivač **(A)**. NI U KOM SLUČAJU ne gurajte hranu prstima..
- Kada završite, zaustavite aparat pritiskom na taster **(I)** i čekajte da se sito potpuno zaustavi **(D)**.
- Kada je posuda za pulpu **(K)** puna ili kada je protok soka slabiji, ispraznite posudu i očistite sito **(D)**.

Sastojci	Približna težina (u kg)	Količina soka dobijena u cl (*) 1 čaša = 20 cl (približno)
Jabuka	1	70
Kruška	1	60
Šargarepa	1	55
Krastavac	1(oko 2 krastavca)	60
Ananas	1	30
Grožđe	1	45
Paradajz	1	60
Celer	1	60

(\*) Kvalitet i količina soka variraju zavisno od datuma berbe i od vrste svakog povrća ili voća. Stoga su navedene količine soka približne.

## 6. Praktični saveti

- Pažljivo operite voće pre nego što izvadite koštice.
- Ne morate da ljuštite voće ili povrće. Morate ljuštiti samo voće sa debelom korom (zbog gorčine) : agrume, ananas (izvadite središnji deo)
- Teško je cediti sok od banane, avokada, kupina, smokava, patlidžana, malina...
- Ne preporučuje se upotreba sokovnika za šećernu trsku ili za veoma tvrdo, ili vlaknasto voće.
- Izaberite zrelo i sveže voće i povrće, tako ćete dobiti više soka. Aparat je pogodan za voće poput jabuke, kruške, narandže, grožđa, nara, ananasa itd... i za povrće poput šargarepe, krastavca, paradajza, cvekle, celera itd...
- Ako cedite prezrelo voće, sito može brže da se zapaši.

**Važno :** Sve sokove treba konzumirati odmah. Oni u dodiru s vazduhom vrlo brzo oksidiraju, pa mogu promeniti ukus, boju i hranljivu vrednost. Sok od jabuke ili kruške veoma brzo dobija smeđu boju. Dodajte nekoliko kapi limuna da to usporite.

## 7. Čišćenje i održavanje

- Svi demontažni delovi (delovi **A, C, D, E, F, K**) mogu da se peru u mašini za pranje posuđa.
- Ovaj aparat se lakše pere ukoliko to učinite odmah nakon upotrebe.
- Za čišćenje aparata ne koristite grube sundere za ribanje, aceton, alkohol, itd.
- Pažljivo rukujte sitom (**D**). Vodite računa da ga ne oštetite.  
Promenite sito za rendanje čim se na njemu pojave prvi znaci habanja ili oštećenja.
- Blok motora očistite vlažnom krpom.

## 8. Ako aparat ne radi, šta da radite?

PROBLEMI	UZROCI	REŠENJA
Proizvod ne radi.	Nije uključen u struju, taster nije na poziciji "1".	Uključite aparat u utičnicu istog napona, pritisnite taster.
	Posuda za sok ( <b>E</b> ) nije pravilno nameštena.	Proverite da li je posuda za sok ( <b>E</b> ).
	Kopče ( <b>G</b> ) su nepravilno blokirane.	Proverite da li su kopče pravilno blokirane (Sl. 6 i 6b).
Proizvod ispušta neki miris ili je jako vruć na dodir, ili iz njega izlazi dim ili pravi neuobičajen zvuk.	Sito ( <b>D</b> ) nije dobro namešteno.	Proverite da li je sito za rendanje pravilno namešteno ( <b>D</b> ).
	Količina obrađenih namirnica je prevelika.	Ostavite aparat da se ohladi, a zatim smanjite obrađene količine.
Sok ne teče kako treba.	Kljun za sipanje ( <b>F</b> ) nedostaje ili nije dobro namešten na posudi za sok ( <b>E</b> )	Proverite da li je kljun za sipanje tu i da li je pravilno namešten ( <b>F</b> ).
	Sito ( <b>D</b> ) je zapušeno.	Očistite sito ( <b>D</b> ).
Za bilo koji drugi problem ili nepravilnost u radu, kontaktirajte ovlašćeni servis		

## 9. Kraj radnog veka električnih i elektronskih proizvoda:



### Mislite o životnoj sredini!

- ❶ Uređaj sadrži brojne materijale koji se mogu ponovo koristiti ili reciklirati.
- ➔ Odnosite uređaj u centar za reciklažu otpadnih materija ili, ako takvog centra nema, u ovlašćeni servis.

- Před použitím vždy zkontrolujte košík struhadla (**D**): odšťavovač nikdy nepoužívejte, je-li košík poškozený, vadný, vidíte na něm trhliny, praskliny nebo je-li roztržený. V tom případě se obraťte na autorizované servisní středisko nebo vašeho prodejce. Při manipulaci s košíkem postupujte opatrně (nebezpečí říznutí).
- Při manipulaci s košíkem struhadla (**D**) postupujte opatrně, zuby a střední čepel jsou velmi ostré.
- Z bezpečnostních důvodů je tento přístroj v souladu s příslušnými normami a vyhláškami.
- Ověřte si, že napájecí napětí vyznačené na štítku pod přístrojem odpovídá napětí ve vašem domovním elektrickém rozvodu. Na nesprávné zapojení se nevztahuje záruka.
- Nepokládejte ani nepoužívejte tento přístroj na horké ploše nebo v blízkosti ohně (plynový sporák).
- Neponořujte blok motoru, neomývejte jej pod vodou.
- Pokud je poškozen napájecí kabel, musí jej vyměnit výrobce, jeho záruční servis nebo osoba s podobnou kvalifikací, aby se vyloučilo jakékoliv riziko.
- Výrobek používejte pouze na pevné pracovní desce mimo dosah stříkající vody. Neobracejte jej.
- Přístroj nikdy nerozebírejte. Provádějte sami pouze jeho čištění.
- Odšťavovač je nutno odpojit ze sítě:
  - pokud se během jeho provozu stane něco neobvyklého,
  - vždy před sestavením, rozložením nebo čištěním.
- Přístroj nikdy neodpojujte ze sítě taháním za šňůru.
- Prodlužovací šňůru použijte po předchozí kontrole, zda je v bezvadném stavu.
- Domácí elektrospotřebič nesmí být používán:
  - pokud spadl na zem,
  - je-li poškozen nebo neúplný.
- V takovém případě nebo z důvodu všech ostatních oprav JE NEZBYTNĚ NUTNÉ obrátit se na autorizované servisní středisko.
- Výrobek byl určen pouze pro domácí použití, nesmí být v žádném případě používán pro profesionální účely, na něž se nevztahuje naše záruka a za ně neneseme odpovědnost.
- Toto zařízení není určeno k použití osobami (včetně dětí), jejichž tělesné, smyslové či duševní schopnosti jsou sníženy, ani osobami, které nemají dostatečné zkušenosti nebo znalosti, pokud však nelze zajistit dohled nebo pokyny týkající se pokynů k používání přístroje ze strany osoby odpovědné za jejich bezpečnost.
- Dohlédněte na děti, abyste se ujistili, že si s přístrojem nehrají.
- Nepoužívejte nikdy jiné než originální příslušenství a náhradní díly. V opačném případě nemůžeme nést žádnou odpovědnost.
- Nikdy nestrkejte prsty nebo jiné předměty do plnicího otvoru během provozu přístroje. K tomuto účelu používejte vždy pěchovátka.
- Nikdy neotvírejte víko (**C**) před úplným zastavením košíku struhadla (**D**).
- Nevytahujte nádobu na dužinu (**K**) během provozu přístroje. Po každém použití zařízení vždy odpojte ze sítě.

<b>A.</b> Pěchovátko	<b>G.</b> Uzavírací spony
<b>B.</b> Plnicí otvor	<b>H.</b> Blok motoru
<b>C.</b> Víko	<b>I.</b> Přepínač pro zapnutí/vypnutí
<b>D.</b> Filtr struhadla (nebo košík)	<b>J.</b> Uložení kabelu
<b>E.</b> Nádoba na šťávu	<b>K.</b> Nádoba na dužinu
<b>F.</b> Výtoková hubice	

## 3. Bezpečnostní systém

Tento přístroj je vybaven bezpečnostním systémem. Aby bylo možné odšťavňovač zapnout, víko (**C**) musí být dokonale uzavřeno oběma uzavíracími sponami (**G**). Na konci cyklu dejte přepínač (**I**) na polohu « 0 » a vyčkejte do úplného zastavení košíku struhadla (**D**), teprve poté sundejte víko (**C**).

## 4. Před prvním použitím

- Před prvním použitím vám doporučujeme omýt demontovatelné díly (díly **A**, **C**, **D**, **E**, **F**, **K**) (viz kap. 7).
- Přístroj vyjměte z obalu a postavte jej na pevnou pracovní plochu, sundejte víko (**C**), odstraňte ochranný karton, který se nachází na košíku struhadla (**D**).

## 5. Uvedení do provozu

- Umístěte výtokovou hubici (**F**) na nádobu na šťávu (**E**) (obr. 1).
- Umístěte nádobu na šťávu (**F**) na blok motoru (**E**) (obr. 2).
- Umístěte filtr struhadla (**D**) do nádoby na šťávu (**E**). Ujistěte se, že košík struhadla je správně nasazen na unášecí ose (obr. 3).
- Umístěte víko (**C**) na blok motoru (**E**) (obr. 4).
- Umístěte nádobu na dužinu (**K**) do zadní části přístroje (fig. 5).
- Uzavřete obě 2 spony (**G**) na víko (**C**) (obr. 6a a 6b): Nejprve zvedněte obě 2 spony (**G**) a zacvakněte je, až uslyšíte první "cvak" (obr. 6a); poté stiskněte spodní část každé z obou spon (**G**), až uslyšíte "cvak", který znamená, že jsou obě správně uzavřeny (obr. 6b).
- Postavte sklenici pod výtokovou hubici (**F**) v přední části přístroje.
- V případě potřeby nakrájejte ovoce a zeleninu na kousky a zbavte je pecek.
- Zapojte přístroj. Uložení kabelu (**J**) vám umožní nastavit délku kabelu.
- Přístroj uveďte do provozu otočením přepínače (**I**).
- Vkládejte zeleninu a ovoce plnicím otvorem (**B**).

- Ke vkládání potravin používejte pēchovátko **(A)** bez použití větší síly. Nepoužívejte k tomu žádný jiný nástroj. Během vkládání ovoce a zeleniny musí být motor zapnutý. Na pēchovátko netlačte příliš silně **(A)**. **ROZHODNĚ** netlačte prsty.
- Po skončení práce přístroj vypněte otočením přepínače **(I)** a vyčkejte do úplného zastavení filtru struhadla **(D)**.
- Jakmile je nádoba na dužinu **(K)** plná nebo se proud šťávy zpomalí, nádobu vyprázdněte a vyčistěte filtr struhadla **(D)**.

Přísady	Přibližná hmotnost (v kg)	Množství získané šťávy v cl (*) 1 sklenice = 20 cl (přibližně)
Jablka	1	70
Hrušky	1	60
Mrkev	1	55
Okurky	1 (asi 2 okurky)	60
Ananas	1	30
Hrozny	1	45
Rajčata	1	60
Celer	1	60

(\*) Kvalita a množství šťávy se mění podle doby sklizně a odrůdy jednotlivých druhů zeleniny nebo ovoce. Výše uvedené objemy jsou tedy přibližné.

## 6. Praktické rady

- Zeleninu a ovoce před odstraněním jader pečlivě omyjte.
- Nemusíte odstraňovat kůru a slupku. Musíte oloupat pouze plody se silnou kůrou (hořkost): citrusy, ananas (vykrojte střed).
- Obtížně se vymačkává šťáva z banánu, avokáda, ostružin, fíků, lilku, malin...
- Do odšťavňovače nedávejte cukrovou třtinu a příliš tvrdé nebo vláknité ovoce.
- Vybírejte zralé a čerstvé ovoce a zeleniny, získáte tak více šťávy. Tento přístroj je určen pro ovoce, jako jsou jablka, hrušky, pomeranče, hrozny, granátová jablka, ananas, atd... a zeleniny, jako je mrkev, okurky, rajčata, řepa, celer, atd...
- Pokud odšťavujete příliš zralé ovoce, může se košík snadno ucpat.

**Důležité upozornění:** Všechny šťávy je nutno okamžitě spotřebovat. Při styku se vzduchem totiž dochází k velice rychlé oxidaci, což může zhoršit jejich chuť, barvu a jejich nutriční hodnotu. Jablečná a hrušková šťáva rychle hnědne, přidáním pár kapek citronové šťávy se hnědnutí zpomalí.

## 7. Čištění a údržba

- Všechny demontovatelné části (části **A, C, D, E, F, K**) lze mýt v myčce.
- Přístroj se snadněji čistí, pokud to uděláte hned po použití.
- K čištění přístroje nepoužívejte drátěnky, aceton, alkohol, apod.
- Košík struhadla (**D**) musí být pečlivě udržován. Vyvarujte se jakékoli neopatrné manipulace, která by ho mohla poškodit.  
Vyměňte košík struhadla, jakmile zaznamenáte první známky opotřebování nebo poškození.
- Blok motoru čistěte vlhkým hadříkem.

## 8. Co dělat, pokud váš přístroj nefunguje?

POTÍŽE	PŘÍČINY	ŘEŠENÍ
Výrobek nefunguje.	Zástrčka není zapojená, přepínač není v poloze "1".	Zapojte přístroj do zásuvky se stejným napětím, zapnete přepínač.
	Nádoba na šťávu ( <b>E</b> ) není správně umístěna.	Zkontrolujte správné umístění nádoby na šťávu ( <b>E</b> ).
	Spony ( <b>G</b> ) nejsou správně uzavřeny.	Zkontrolujte správné uzavření spon (Obr. 6 a 6b).
Výrobek vydává zápach nebo je velmi horký na omak, vychází z něj dým nebo vydává nezvyklý hluk.	Filtr struhadla ( <b>D</b> ) není správně umístěn.	Ověřte správné umístění filtru struhadla ( <b>D</b> ).
	Zpracováváte příliš velké množství potravin.	Nechte přístroj vychladnout a potom zmenšete množství zpracovávaných potravin.
Šťáva nevytéká správným způsobem.	Výtoková hubice ( <b>F</b> ) není nasazena nebo je nesprávně nasazena na nádobě na šťávu ( <b>E</b> ).	Zkontrolujte nasazení a správnou polohu výtokové hubice ( <b>F</b> ).
	Filtr struhadla ( <b>D</b> ) je ucpaný.	Vyčistěte filtr struhadla ( <b>D</b> ).

V případě jakéhokoli jiného problému nebo závady se obraťte na nejbližší záruční servis.

## 9. Elektronické nebo elektrické výrobky na konci životnosti



### Myslete na životní prostředí!

- 1) Váš přístroj obsahuje čtené obnovitelné nebo recyklovatelné materiály.
- ➔ Svěťte jej sběrnému místu nebo autorizovanému servisnímu středisku k recyklaci, případně autorizovanému servisnímu středisku.



- Használat előtt mindig ellenőrizze a reszelőkosarat (**D**): soha ne használja a gyümölcscentrifugát, ha a kosár törött, meghibásodott, ha hajszáltrepedések, repedések láthatók rajta, vagy ha ki van szakadva. Ez esetben vegye fel a kapcsolatot egy hivatalos szervizközponttal vagy viszonteladójával. Bánjon óvatosan a kosárral (vágási sérülések veszélye).
- Bánjon óvatosan a reszelőkosárral (**D**), a fogak és a középén található penge rendkívül élesek.
- Az Ön biztonsága érdekében a készülék megfelel a hatályban lévő szabványoknak és előírásoknak.
- Ellenőrizze, hogy a készülék gyártói adattábláján feltüntetett bemeneti feszültségérték megfelel az Ön elektromos hálózatának. Bármilyen csatlakoztatási hiba érvényteleníti a garanciát.
- Ne helyezze, és ne használja a készüléket meleg főzőlapon, sem pedig nyílt láng közelében (gáztűzhely).
- A motorblokkot ne merítse vízbe, és ne tartsa folyó víz alá.
- Ha a tápkábel megsérült, a gyártónak, a gyártó szervizszolgálatának vagy egy hasonló képzettségű szakembernek kell kicserélnie a veszélyek elkerülése érdekében.
- A terméket kizárólag stabil, víztől védett munkafelületen használja. Ne fordítsa fejjel lefelé a készüléket.
- Soha ne szerelje szét a készüléket. A tisztításon kívül semmilyen más beavatkozást ne végezzen.
- Húzza ki a gyümölcscentrifugát a hálózathoz:
  - ha működési rendellenességet tapasztal,
  - minden össze- illetve szétzerelés vagy tisztítás előtt.
- Soha ne húzza ki a készülék csatlakozódugaszát a tápkábelnél fogva.
- Kizárólag olyan hosszabbítót használjon, amelynek előzőleg megbizonyosodott tökéletes állapotáról.
- Az elektromos háztartási készüléket használni tilos:
  - ha előzőleg leesett,
  - ha sérült vagy egyes alkatrészei hiányoznak.
- Ebben az esetben vagy bármilyen egyéb javítás esetén FELTÉTLENÜL forduljon hivatalos szervizközponthoz.
- A terméket otthoni használatra tervezték, semmilyen esetben nem képezheti professzionális használat tárgyát, amiért a vállalat nem vállal sem garanciát, sem felelősséget.
- A készüléket csökkent fizikai, érzékszervi vagy mentális képességgel rendelkező személyek (gyermeket is beleértve), illetve a kellő tapasztalatokkal vagy ismeretekkel nem rendelkező személyek csak felügyelet mellett, illetve abban az esetben használhatják, ha a biztonságukért felelős személy megfelelő előzetes tájékoztatást adott nekik a készülék használatára vonatkozóan.
- Gondoskodjon a gyermekek felügyeletéről, és ne engedje őket játszani a készülékkel.
- Kizárólag eredeti tartozékokat vagy alkatrészeket használjon. Ellenkező esetben a gyártó minden felelősséget elhárít.
- Soha ne nyúljon ujjal és ne helyezzen semmilyen tárgyat a töltőgaratba a készülék működése közben. Használja minden esetben az erre szolgáló nyomóprést.
- Soha ne nyissa fel a fedelet (**C**) a reszelőkosár (**D**) teljes leállása előtt.
- Ne távolítsa el a rostgyűjtőt (**K**) a készülék működése közben.
- Használat után mindig áramtalanítsa a készüléket.

<b>A.</b> Nyomóprés	<b>G.</b> Rögzítő pántok
<b>B.</b> Töltőgarat	<b>H.</b> Motorblokk
<b>C.</b> Fedél	<b>I.</b> Be-/Kikapcsoló gomb
<b>D.</b> Reszelőszűrő (vagy kosár)	<b>J.</b> Kábelcsévélő
<b>E.</b> Légyűjtő	<b>K.</b> Rosttartály
<b>F.</b> Kiöntő	

### 3. Biztonsági rendszer

A készülék exkluzív biztonsági rendszerrel van ellátva. A gyümölcscentrifuga bekapcsolásához a fedélnek **(C)** szilárdan rögzített állapotban kell lennie a két rögzítőpánt segítségével **(G)**.

A centrifugálási ciklus végeztével állítsa a kapcsolót **(I)** "0" állásba, és várja meg a reszelőkosár **(D)** teljes leállítását, mielőtt eltávolítja a fedelet **(C)**.

### 4. Az első használat előtt

- Javasoljuk, hogy az első használat előtt mossa meg az eltávolítható alkatrészeket **(A, C, D, E, F, K)** alkatrészek) (ld. a 7. fejezetet).
- Vegye ki a készüléket a csomagolásából, majd helyezze egy stabil munkafelületre, emelje le a fedelet **(C)**, és távolítsa el a reszelőkosáron található védőkartont **(D)**.

### 5. Üzembe helyezés

- Illessze rá a kiöntőt **(F)** a légyűjtő edényre **(E)** (1. ábra).
- Illessze rá a légyűjtőt edényt **(E)** a motorblokkra **(H)** (2. ábra).
- Helyezze bele a reszelőszűrőt **(D)** a légyűjtő edénybe **(E)**. Bizonyosodjon meg arról, hogy a reszelőkosár megfelelően helyezkedik el a hajtótengelyen (3. ábra).
- Illessze rá a fedelet **(C)** a motorblokkra **(H)** (4. ábra).
- Helyezze rá a rosttartályt **(K)** a készülék hátsó részére (5. ábra).
- Zárja rá a 2 rögzítő pántot **(G)** a fedélre **(C)** (6a. és 6b. ábra): először csúsztassa felfelé a 2 pántot **(G)**, és akassza be őket a helyükre, amíg egy első kattantást hall (6a. ábra); majd nyomja befelé mind a 2 pánt alsó részét **(G)**, amíg egy második "katt" hang nem jelzi, hogy a pántok rögzítve vannak (6b. ábra).
- Helyezzen egy poharat a kiöntő alá **(F)**, a készülék elülső oldalához.
- Vágja a gyümölcsöket vagy zöldségeket darabokra, és szükség esetén távolítsa el a magokat.
- Dugja be a készüléket. A kábelcsévélő **(J)** segítségével beállíthatja a vezeték hosszát.
- A bekapcsoló gombbal kapcsolja be a készüléket **(I)**.
- Helyezze a gyümölcsöket vagy a zöldségeket a töltőgaratba **(B)**.

- Az ételek készülékbe juttatásához használja a nyomóprést **(A)**, de erőltetés nélkül. Ne használjon semmilyen egyéb eszközt. A gyümölcsöket és zöldségeket járó motor mellett kell a készülékbe helyezni. Ne gyakoroljon túl nagy nyomást a nyomóprésre **(A)**. **SEMMILYEN ESETBEN** ne használja az ujjait a darabok lenyomására.
- Miután befejezte a facsarást, kapcsolja ki a készüléket a kapcsoló **(I)** segítségével, és várja meg a reszelőszűrő **(D)** teljes leállítását.
- Megtelt rostgyűjtő **(K)** esetén, vagy ha nagyon lassan folyik a lé, ürítse ki a tartályt és tisztítsa meg a reszelőszűrőt **(D)**.

Hozzávalók	Hozzávetőleges tömeg (kg)	Kinyert lé cl-ben kifejezve (*) 1 pohár = 20 cl (megközelítőlegesen)
Alma	1	70
Körte	1	60
Sárgarépa	1	55
Kígyóuborka	1 (körülbelül 2 uborka)	60
Ananász	1	30
Szőlő	1	45
Paradicsom	1	60
Zeller	1	60

(\*) A kinyert lé mennyisége és minősége nagymértékben függ a gyümölcs vagy zöldség érettségi fokától, illetve fajtájától. A feltüntetett értékek ezért csak megközelítő jellegűek.

## 6. Praktikus tanácsok

- A magvak eltávolítása előtt alaposan mossa meg a gyümölcsöket.
- Nem feltétlen szükséges meghámozni a gyümölcsöt vagy a zöldséget. Csak a vastag (keserű ízű) héjjal rendelkező gyümölcsöket szükséges meghámozni: citrusfélék, ananász (távolítsa el a középső részt).
- Rendkívül nehéz kinyerni a banán, avokádó, szeder, füge, padlizsán, málna stb. levét.
- Nem javasoljuk a gyümölcscentrifuga használatát cukornádhoz és a túl kemény vagy rostos gyümölcsökhöz.
- Válasszon érett és friss gyümölcsöket, mivel ezekből több lé nyerhető ki. Ez a készülék olyan gyümölcsökhöz készült, mint az alma, körte, narancs, szőlő, gránátalma, ananász stb., valamint olyan zöldségekhez, mint a sárgarépa, kígyóuborka, paradicsom, cékla, zeller stb.
- Túl érett gyümölcsök használata esetén a kosár hamarabb eltömődhet.

**Fontos:** A kinyert leveket mindig azonnal el kell fogyasztani. A levegővel való érintkezés következtében rendkívül gyorsan oxidálódhatnak, ami megváltoztathatja az ízüket, a színüket és tápértéküket. Az alma- illetve körtele gyorsan megbarnul, ezt az elszíneződést lassíthatja pár csepp citromlé hozzáadásával.

## 7. Tisztítás és karbantartás

- Az összes leszerelhető alkatrész (**A, C, D, E, F, K** alkatrész) tisztítható mosogatógépben.
- A tisztítást könnyebb elvégezni, ha azt rögtön a használat után teszi.
- A készülék tisztításához ne használjon súrolószivacsot, acetont, alkoholt stb.
- A reszelőkosárral (**D**) óvatosan bánjon. Kerülje a nem megfelelő bánásmódot, amely károsíthatja.  
Az elhasználódás vagy megrongálódás első jeleinél cserélje ki a reszelőkosarat.
- A motorblokk tisztításához használjon nedves törlőruhát.

## 8. Mi a teendő, ha a készülék nem működik?

PROBLÉMÁK	OKOK	MEGOLDÁSOK
A készülék nem működik.	A készülék nincs bedugva, a kapcsoló nincs 1-es állásban.	Csatlakoztassa a készüléket megfelelő feszültségű aljzathoz, nyomja meg a kapcsolót.
	A légyűjtő tartály ( <b>E</b> ) nem megfelelően helyezkedik el.	Ellenőrizze a légyűjtő tartály ( <b>E</b> ) megfelelő elhelyezkedését.
	A rögzítő pántok ( <b>G</b> ) nincsenek megfelelően rögzítve.	Ellenőrizze, hogy a pántok rögzítve vannak-e (6. és 6b. ábra).
A készülék égett szagot bocsát ki, érintésre rendkívül forró, füstöl vagy rendellenes zajt ad ki.	A reszelőkosár ( <b>D</b> ) nem megfelelően helyezkedik el.	Ellenőrizze, hogy a reszelőkosár ( <b>D</b> ) a helyén van.
	A feldolgozott élelmiszer mennyisége túl jelentős.	Hagyja lehűlni a készüléket, majd csökkentse a feldolgozott mennyiséget.
A lé nem folyik megfelelő mennyiségben.	A kiöntő ( <b>F</b> ) nincs a helyén vagy rosszul csatlakozik a légyűjtőhöz ( <b>E</b> ).	Ellenőrizze a kiöntő meglétét és megfelelő elhelyezkedését ( <b>F</b> ).
	A reszelőkosár ( <b>D</b> ) tele van.	Tisztítsa meg a reszelőt ( <b>D</b> ).
Minden egyéb probléma vagy rendellenesség esetén vegye fel a kapcsolatot a legközelebbi szervizközponttal.		

## 9. Elektronikus és elektromos termékek életciklusa



### Vegyünk részt a környezetvédelemben!

- 1 Az Ön terméke számos visszanyerhető vagy újrahasznosítható anyagot tartalmaz.
- 2 A megfelelő kezelés érdekében adja le egy gyűjtőhelyen, vagy ennek hiányában a hivatalos szervizközpontban.

- Vienmēr pārbaudiet mikrosieta filtru (**D**) pirms izmantošanas: neizmantojiet šo sulu spiedi, ja mikrosieta filtrs, redzamas plaisas, lūzumi vai mikrosieta filtrs kaut kā citādāk nav darba kārtībā. Šādā gadījumā sazinieties ar sertificētu servisa centru. Ar sietu rīkojieties uzmanīgi (iespējams sagriezties).
- Ar mikrosieta filtru (**D**) rīkojieties uzmanīgi, zobi un asmeņi ir ļoti asi.
- Jūsu drošības labad, šis izstrādājums atbilst standartiem un noteikumiem.
- Pārliecinieties, ka tehnisko datu plāksnītē norādītais spriegums atbilst mājas elektrotīklam. To neievērojot, var zaudēt garantiju.
- Nenovietojiet šo ierīci vai neizmantojiet to uz elektriskās vai parastās plīts (gāzes plīts).
- Negremdējiet motora bloku ūdenī, neļaujiet tam virsū ūdeni.
- Ja strāvas kabelis ir bojāts, uzticiet tā nomaiņu ražotājam, sertificētam servisa centram vai atbilstoši kvalificētam speciālistam, jo to darīt saviem spēkiem ir bīstami.
- Izmantojiet šo izstrādājumu uz stabilas virsmas, kur nevar piekļūt ūdens šļakatas. Negrieziet to atpakaļ.
- Sulu spiede šo ierīci. Šāda iejaukšanās nav atļauta, drīkst tikai tīrīt.
- Centrifūga jāizslēdz:
  - ja tās darbībā pamanāt ko neparastu.
  - pirms salikšanas, izjaukšanas vai tīrīšanas.
- Lai atvienotu ierīci no kontaktligzdas, nevelciet strāvas vadu.
- Pagarinātāju izmantojiet tikai tad, kad esat pārbaudījuši tā stāvokli.
- Elektroierīci nedrīkst izmantot:
  - ja tā nokritusi zemē;
  - ja tā ir izjaukta vai nav pilnīgā komplektācijā.
- Ja nepieciešams veikt jebkādus remontdarbus TIE JĀUZTIC sertificētam servisa centram.
- Izstrādājums paredzēts izmantošanai tikai mājās, nekādā gadījumā ne profesionāli, par to ražotājs neuzņemas nekādu atbildību.
- Šo ierīci aizliegts izmantot personām ar nepietiekamām fiziskajām, maņu vai garīgajām spējām (bērnus ieskaitot) vai arī personām ar nepietiekamu pieredzi vai zināšanām, ja tie neatrodas personas, kas ir atbildīga par viņu drošību, uzraudzībā un ja šī persona nav viņus instrutējusi par ierīces lietošanu.
- Neļaujiet bērniem izmantot ierīci bez uzraudzības.
- Neizmantojiet neoriģinālos piederumus un detaļas. Šādā gadījumā ražotājs neuzņemas nekādu atbildību.
- Nekad nelieciet pirkstus vai kādus priekšmetus atverē padevei ierīces darbības laikā. Vienmēr izmantojiet tam paredzēto bīdītāju.
- Nekad neveriet vaļā vāku (**C**), līdz mikrosieta filtrs (**D**) ir pilnībā apstājies.
- Neīriet tvertni mīkstumam (**K**) ierīces darbības laikā.
- Pēc lietošanas vienmēr atslēdziet ierīci.

<b>A.</b> Bīdītājs	<b>G.</b> Fiksējošas skavas
<b>B.</b> Atvere padevei	<b>H.</b> Motora bloks
<b>C.</b> Vāks	<b>I.</b> Slēdzis
<b>D.</b> Mikrosieta filtrs	<b>J.</b> Nodalījums vada glabāšanai
<b>E.</b> Sulas savākšanas trauks	<b>K.</b> Tvertne mīkstumam
<b>F.</b> Snīpis	

## 3. Drošības sistēma

Šī ierīce aprīkota ar aizsardzības sistēmu. Lai ierīce sāktu darboties, vākam (**C**) jābūt pilnībā aizvērtam un divām fiksējošām skavām (**G**) jābūt pareizi fiksētām. Darbības cikla beigās iestatiet slēdzi (**I**) „0” pozīcijā un pagaidiet mikrosieta filtra (**D**) pilnīgu apstāšanos, tikai tad ņemiet nost vāku (**C**).

## 4. Pirmā lietošanas reize

- Ieteicams nomazgāt noņemamās detaļas (**A**, **C**, **D**, **E**, **F**, **K**) pirms pirmās izmantošanas (sk. 7. sadaļu).
- Izņemiet ierīci no iepakojuma un nolieciet uz stabilas virsmas, noņemiet vāku (**C**), noņemiet kartona iepakojumu no mikrosieta filtra (**D**).

## 5. Salikšana

- Uzlieciet snīpi (**F**) sulas savākšanas traukam (**E**) (1. att.).
- Uzlieciet sulas savākšanas trauku (**E**) motora blokam (**H**) (2. att.).
- Ievietojiet mikrosieta filtru (**D**) sulas savākšanas traukā (**E**). Pārļiecinieties, ka sieta rīve pareizi uzstādīta uz piedziņas ass (3. att.).
- Uzlieciet vāku (**C**) motora blokam (**H**) (4. att.).
- Pievienojiet tvertni mīkstumam (**K**) ierīces aizmugurē (5. att.).
- Aizveriet fiksējošas skavas (**G**) uz vāka (**C**) (6a. un 6b. att.): sakumā paceliet abas skavas (**G**) un aiztaisiet tās (6a. att.); nospiediet uz katras skavas apakšējām daļām (**G**) līdz atskan otrs „klikšķis”, kas liecina par skavu fiksāciju (6b. att.).
- Uzstādiat trauku ar snīpi (**F**) ierīces priekšpusē.
- Sagrieziet augļus vai dārzeņus gabaliņos un vajadzības gadījumā izņemiet kauliņus.
- Ieslēdziet ierīci. Mehānisms vada uztīšanai (**J**) ļauj regulēt vada garumu.
- Ieslēdziet ierīci, nospiežot slēdzi (**I**).
- Ielieciet augļus vai dārzeņus atverē padevei (**B**).

- Izmantojiet bīdītāju (**A**), lai ievadītu sastāvdaļas. Nespiediet ar pirkstiem vai rīkiem. Augļus un dārzeņus ieliec atverē, tikai tad, kad darbojas motors. Neizmantojiet pārāk lielu spēku bīdītāja (**A**) spiešanai. **KATEGORISKI AIZLIEGTS** spiest produktus ar pirkstiem.
- Kad darbs ir galā, izslēdziet ierīci ar slēdzi (**I**) un pagaidiet līdz mikrosieta filtrs (**D**) pilnībā apstājas.
- Nonemiet tvertni mīkstumam (**K**), ja tā ir pilna un aprūtinā sulas spiešanu, iztukšojiet to un mikrosieta filtru (**D**).

Sastāvdaļas	Aptuvenie svāri (kg)	Sulas daudzums dots cl (*) 1 atzīme = 20 cl (aptuveni)
Āboli	1	70
Bumbieri	1	60
Burkāni	1	55
Gurķi	1 (vidēji 2 gurķi)	60
Ananāsi	1	30
Vīnogas	1	45
Tomāti	1	60
Selerijas	1	60

(\*) Sulas kvalitāte un daudzuma ievērojami atšķiras, atkarībā no ražas novākšanas datuma un dārzeņu vai augļu šķirnes. Šeit norādītie daudzumi ir aptuveni.

## 6. Praktiski ieteikumi

- Pirms kauliņu izņemšanas rūpīgi nomazgājiet augļus.
- Mizas nav obligāti jānotīra. Jāmizo tikai augļi ar biezu vai nepatīkamu (rūgtu) mizu: citrusaugļi, ananāsi (izņemiet centrālo daļu).
- Ir grūti iegūt sulu no banāniem, avokado, kazenēm, vīgēm, baklažāniem, avenēm...
- Sulu spiedi nedrīkst lietot cukurniedrēm un pārāk cietiem vai šķiedrainiem augļiem.
- Izvēlieties nobriedušus un svaigus augļus un dārzeņus, tie dos vairāk sulas. Šī ierīce ir piemērota augļiem, piemēram, āboliem, bumbieriem, apelsīniem, vīnogām, granātāboliem, ananāsiem utt. un dārzeņiem, piemēram, burkāniem, gurķiem, tomātiem, bietēm, selerijām, utt.
- Ja spiežat sulu spiedē pārbriedušus augļus, tvertne mīkstumam ātri piepildīsies.

**Svarīgi:** izspiestā sula jāpatērē uzreiz. Saskarē ar gaisu tā ātri oksidējas, kas var ietekmēt sulas garšu un uzturvērtību. Ābolu un bumbieru sula ātri kļūst brūna, lai šo procesu aizkavētu, pievienojiet nedaudz citrona sulas.

## 7. Tīrīšana un kopšana

- Noņemamās daļas (**A, C, D, E, F, K**) var mazgāt trauku mazgājamā mašīnā.
- Šo ierīci vieglāk notīrīt, ja to dara tūlīt pēc lietošanas.
- Ierīces tīrīšanai neizmantojiet salvetes, acetonu, alkoholu utt.
- Ar mikrosieta filtru (**D**) jārikojas uzmanīgi. To neievērojot, detaļu var ātri sabojāt. Ja manāt mikrosieta filtru nūdiluma pazīmes, nomainiet to.
- Neglabājiet motora bloku mitrā vietā.

## 8. Ko darīt, ja jūsu ierīce nedarbojas?

PROBLĒMAS	IEMESLI	RISINĀJUMS
Ierīce nedarbojas.	Slēdzis nav iestatīts „1” pozīcijā.	Pievienojiet ierīci strāvas padevei un nospiediet slēdzi.
	Sulas savākšanas trauks ( <b>E</b> ) nav uzstādīts pareizi.	Pārliecinieties, ka sulas savākšanas trauks ( <b>E</b> ) uzstādīts pareizi.
	Skavas ( <b>G</b> ) nav pareizi aizvērtas.	Aizveriet skavas pareizi (6. un 6b. att.).
No ierīces ir jūtama smaka, tā kļuvusi karsta, jūtat dūmu smaku vai dzirdat neparastu troksni.	Mikrosieta filtrs ( <b>D</b> ) nav uzstādīts pareizi.	Pārbaudiet mikrosieta filtra ( <b>D</b> ) stāvokli.
	Ievietots pārāk daudz produktu.	Ļaujiet ierīcei atdzist un samaziniet produktu daudzumu.
Sula netek vienmērīgi.	Snīpis ( <b>F</b> ) sulas savākšanas traukam ( <b>E</b> ) nav uzstādīts vai pielikts nepareizi.	Pārliecinieties, ka snīpis ( <b>F</b> ) ir pareizi uzstādīts.
	Mikrosieta filtrs ( <b>D</b> ) ir aizsērējusi.	Iztīriet mikrosieta filtru ( <b>D</b> ).
Par visām problēmām vai novirzēm sazinieties tuvāko sertificētu servisa centru.		

## 9. Elektrisko un elektronisko produktu utilizācija –



### Veicināsim apkārtējās vides aizsardzību!

- ① Ierīce satur lielu skaitu materiālu, ko var atkārtoti izmantot vai pārstrādāt.
- ➔ Nogādājiet ierīci atkritumu pārstrādes uzņēmumā vai sertificētā apkalpošanas centrā.



# 1. คู่มือการใช้งานเพื่อความปลอดภัย

## • ตรวจสอบที่กรอง (หรือตะแกรงกรอง) (D) ของอุปกรณ์ทุกเครื่องก่อนใช้งาน

- ห้ามใช้งานเครื่องสกัดน้ำผลไม้นี้ หากที่กรองแยกจากชาวดัก พัก หรือคุณเห็นรอยร้าวหรือรอยบิ่น หรือถ้าที่กรองแยกจากชกแตกออกจากกัน หากที่กรองแยกจากชาวดัก โปรดติดต่อศูนย์บริการที่ได้รับอนุญาต หรือติดต่อตัวแทนจำหน่ายของคุณ ใช้งานที่กรองแยกจากชาวดักด้วยความระมัดระวัง (ไม่ให้เกิดการถูกใบมีคมบาด)
- ใช้งานที่กรองแยกจากชาวดัก (D) ด้วยความระมัดระวัง เนื่องจากซี่ฟันของใบมีคม และมีมีดที่อยู่ตรงกลางมีขอบสำหรับตัดที่คมมาก
- เพื่อความปลอดภัยของผู้ใช้ เครื่องสกัดน้ำผลไม้ไม่สร้างขึ้นตามมาตรฐานและระเบียบการต่างๆ ที่มีผลบังคับใช้
- ตรวจสอบให้แน่ใจว่าแรงดันไฟฟ้าที่แสดงอยู่บนฉลากข้อมูลทางด้านล่างเครื่องสกัดน้ำผลไม้ตรงกับแรงดันไฟฟ้าหลักที่ติดตั้งอยู่ในบ้านของคุณ ข้อผิดพลาดที่เกิดจากการเสียบสายไฟฟ้าไม่ถูกต้องจะมีผลให้การรับประกันเป็นโมฆะ
- ห้ามวางหรือใช้งานเครื่องใช้ไฟฟ้านี้บนเตาให้ความร้อน หรือใกล้เตียงกับบริเวณที่มีการเกิดเปลวไฟ (เตาแก๊ส)
- ห้ามจุ่มชุดมอเตอร์ลงในน้ำ หรือล้างใต้ก๊อกน้ำประปา
- ถ้าสายไฟชำรุดเสียหาย การเปลี่ยนสายไฟต้องดำเนินการโดยผู้ผลิต แผนกบริการหลังการขายของบริษัทผู้ผลิต หรือบุคคลที่มีประสบการณ์เทียบเท่ากัน เพื่อหลีกเลี่ยงอันตรายที่อาจเกิดขึ้น
- ใช้ภาชนะเครื่องสกัดน้ำผลไม้บนพื้นผิวที่เรียบ แข็งแรง ทนความร้อน และห่างจากเครื่องนำความร้อน ห้ามวางเครื่องสกัดน้ำผลไม้
- ห้ามถอดแก๊สชิ้นส่วนเครื่องสกัดน้ำผลไม้ ผู้ใช้ไม่ใช่ช่างเป็นสิ่งที่การบำรุงรักษาใดๆ ยกเว้นการทำความสะอาดเท่านั้น
- ห้ามถอดปลั๊กเครื่องสกัดน้ำผลไม้ยกเว้น
  - หากเครื่องทำงานผิดปกติ
  - ก่อนที่จะประกอบ ถอดแยกชิ้นส่วน หรือทำความสะอาด
- ห้ามถอดปลั๊กไฟของเครื่องสกัดน้ำผลไม้ด้วยวิธีการดึงที่สายไฟ
- ห้ามใช้สายพ่วงไฟ หากยังไม่ได้ตรวจดูให้แน่ใจเสียก่อนว่าสายพ่วงไฟนั้นอยู่ในสภาพที่สมบูรณ์
- ห้ามใช้เครื่องใช้ไฟฟ้าในครัวเรือนนี้
  - หากเครื่องใช้ไฟฟ้าตกลงพื้น
  - หากเครื่องใช้ไฟฟ้าชำรุดหรือไม่สมบูรณ์
- หากเครื่องใช้ไฟฟ้าชำรุดหรือไม่สมบูรณ์ โปรดติดต่อศูนย์บริการที่ได้รับอนุญาตทุกครั้ง
- เครื่องใช้ไฟฟ้านี้ได้รับการออกแบบมาสำหรับการใช้งานภายในครัวเรือนเท่านั้น ผู้ผลิตไม่รับผิดชอบใด ๆ ทั้งสิ้น และการรับประกันเป็นโมฆะ หากมีการใช้งานเพื่อการค้า การใช้งานที่ไม่เหมาะสม หรือไม่ปฏิบัติตามคู่มือการใช้งาน
- เครื่องใช้ไฟฟ้านี้ได้ออกแบบมาสำหรับการใช้งานโดยบุคคล (รวมถึงเด็ก) ที่มีความบกพร่องทางร่างกาย ประสิทธิภาพด้านการรับรู้หรือด้านจิตใจ หรือโดยบุคคลที่ขาดประสบการณ์และความรู้เกี่ยวกับเครื่องใช้ไฟฟ้าดังกล่าว เว้นแต่พวกเขาจะอยู่ในการควบคุมดูแลหรือได้รับคำแนะนำในการใช้งานโดยผู้ที่มีคุณสมบัติในด้านความปลอดภัย
- ควรดูแลเด็กห่างจากสวิตช์เพื่อให้แน่ใจว่าเด็กจะไม่เล่นเครื่องสกัดน้ำผลไม้
- ห้ามใช้อุปกรณ์เสริมหรือชิ้นส่วนที่ไม่ใช่ของแท้จากผู้ผลิต เนื่องจากจะมีผลให้การรับประกันเป็นโมฆะ
- ห้ามแยกหน้าของชุดหรือวัตถุใดๆ เข้าไปในช่องใส่ ขณะที่เครื่องกำลังทำงานอยู่ ให้ใช้ที่ตัดนี้ให้มากที่สุดครั้งสำหรับการฉีกหรือผลไม้น้ำแข็ง
- ห้ามเปิดฝามอเตอร์ (C) ออกจนกว่าที่กรองแยกจากชาวดัก (D) จะหยุดหมุนจนนิ่งสนิทแล้ว
- ห้ามถอดปลั๊กแยกจากชก (K) ออก ขณะที่เครื่องกำลังทำงานอยู่
- ถอดปลั๊กออกทุกครั้งหลังใช้งาน

## 2. รายละเอียดของเครื่องสกัดน้ำผลไม้

A. ที่ดิน	G. กลีบสำหรับลีด
B. ช่องใส่	H. ชุดมอเตอร์
C. ฝาปิด	I. สวิตช์เปิด/ปิด
D. ที่กรองแยกกาก	J. ช่องเก็บสายไฟ
E. โถร่อนน้ำผลไม้	K. โถแยกกากผลไม้
F. พวยระบายหริบริน	

## 3. ระบบความปลอดภัย

เครื่องสกัดน้ำผลไม้มีระบบป้องกันความปลอดภัยในตัวเครื่อง โถกาทำงานเครื่องสกัดน้ำผลไม้ พร้อมลีดฝาปิด (C) ให้เข้าที่ด้วยกลีบสำหรับลีด (G) ทั้งสองข้าง เมื่อสกัดน้ำผลไม้เสร็จแล้ว ให้กดปุ่ม (H) ไม่ใช่ "0" แล้วรอจนกว่าที่กรองแยกกากจะหยุดหมุนเจนนึงสนิทแล้ว ก็มันที่จะถอดฝาปิด (C) ออก

## 4. ก่อนใช้งานครั้งแรก

- เราขอแนะนำให้คุณล้างชิ้นส่วนที่ถอดออกได้ (ชิ้นส่วน A, C, D, E, F, K) ก่อนที่จะใช้งานเครื่องสกัดน้ำผลไม้เป็นครั้งแรก (ดูหัวข้อที่ 7)
- ถอดเครื่องสกัดน้ำผลไม้ออกจากบรรจุภัณฑ์ แล้ววางลงบนพื้นผิวที่เรียบ มีน้ำหนัก และทนความร้อน จากนั้น ให้ถอดฝาปิด (C) และถอยการระเหยซึ่งที่กรองแยกกากที่อยู่ออกไป

## 5. การเปิดใช้งานเครื่องสกัดน้ำผลไม้

- ประกอบพวยระบายหริบริน (F) เข้ากับโถร่อนน้ำผลไม้ (E) (รูปที่ 1)
- ประกอบโถร่อนน้ำผลไม้ (E) เข้ากับชุดมอเตอร์ (H) (รูปที่ 2)
- ใส่ที่กรองแยกกาก (D) ลงในโถร่อนน้ำผลไม้ (E) ตรวจสอบให้แน่ใจว่าที่กรองจะประกบเข้ากับแกนหมุนเรียบร้อยแล้ว (รูปที่ 3)
- วางฝาปิด (C) บนชุดมอเตอร์ (H) (รูปที่ 4)
- ใส่โถแยกกากผลไม้ (K) ที่ด้านหลังของเครื่อง (รูปที่ 5)
- ประกอบกลีบสำหรับลีด (G) ทั้งสองข้างให้เข้ากับฝาปิด (C) (รูปที่ 6a และ 6b): ขึ้นแรกให้ยกกลีบ (G) ทั้งสองข้างขึ้น จนกระทั่งคุณได้ยินเสียง "คลิก" (รูปที่ 6a) จากนั้น ให้กดที่ด้านข้างของกลีบ (G) ทั้งสองข้าง จนกระทั่งคุณได้ยินเสียง "คลิก" อีกครั้งหนึ่ง ซึ่งหมายความว่ากลีบทั้งสองข้างได้ล็อกเข้าที่แน่นหนาดีแล้ว (รูปที่ 6b)
- วางแก้วรองรับข้างใต้พวยระบายหริบริน (F) ตรงด้านหน้าของเครื่องสกัดน้ำผลไม้
- หั่นผักหรือผลไม้เป็นชิ้นๆ หลังจากเอามล็ดในที่ไม่ต้องการออกแล้ว
- เสียบปลั๊กเครื่อง ช่องเก็บสายไฟ (J) ช่วยให้คุณสามารถรับความยาวของสายไฟได้ตามต้องการ
- เปิดเครื่องสกัดน้ำผลไม้ โดยกดที่ปุ่มเปิดเครื่อง (I)
- ลีดผักหรือผลไม้โดยวิธีของใส่ (B)
- ใช้ที่คั้น (A) กดลงเบาๆ เพื่อคั้นอาหารลง โดยไม่ควรรอกแรงกดที่คั้นมากเกินไป ห้ามใช้วัตถุอื่นๆ เพื่อคั้นอาหารลง ได้สักและผลไม้ลงในเครื่องสกัดน้ำผลไม้อย่างต่อเนื่อง ในขณะที่เครื่องกำลังทำงาน ไม่ออกแรงกดที่คั้น (A) มากเกินไป ห้ามใช้นิ้วกดลีดเซาฯ ให้ใช้ที่คั้นที่นำมาทุกตัว
- เมื่อสกัดน้ำผลไม้เสร็จแล้ว ให้ปิดเครื่อง โดยกดปุ่ม (H) แล้วรอจนกว่าที่กรองแยกกาก (D) จะหยุดหมุนเจนนึงสนิทแล้ว
- เมื่อโถแยกกากผลไม้ (K) เต็ม หรือเมื่อน้ำผลไม้ไหลออกเครื่องข้างๆ ให้เทน้ำผลไม้ออกจากโถ แล้วทำความสะอาดที่กรองแยกกาก (D)

ส่วนผสม	น้ำหนักโดยประมาณ (เป็น กก.)	ปริมาณของน้ำผลไม้ที่ได้รับเป็น ซล. (*) 1 แก้ว = 200 มล. (โดยประมาณ)
แอปเปิ้ล	1	700
แพร์	1	600
แครอท	1	550
แตงกวา	1 (ประมาณเท่ากับแครอท 2 ลูก)	600
สับปะรด	1	300
องุ่น	1	450
มะเขือเทศ	1	600
ผักกาดเขียว	1	600

(\*) ชุดภาพและปริมาณของน้ำผลไม้ที่ได้อาจแตกต่างกันไป ทั้งนี้ขึ้นอยู่กับวันที่เก็บเกี่ยวและความหลากหลายของผักและผลไม้แต่ละชนิด ปริมาณของน้ำผลไม้แสดงด้านล่างนี้เป็นค่าโดยประมาณ

## 6. เคล็ดลับสำหรับการใช้งาน

- ล้างผลไม้ให้สะอาดก่อนที่จะเอาเปลือกออก
  - คุณไม่จำเป็นต้องเปลือกเปลือกผักและผลไม้เลย โดยเปลือกเปลือกเฉพาะผลไม้ที่มีเปลือกหนาทันนั้น (เพื่อให้ไม่ให้น้ำผลไม้มีรสขม) อย่างเช่น ผลไม้จำพวกมะนาวหรือส้ม และสับปะรด (ควรเอาแกนตรงออกด้วย)
  - เครื่องสกัดน้ำผลไม้มีออกมาได้ยาก ค่าพิมพ์ผลไม่มาชนิด อย่างเช่น กล้าม ไรเวคาล์ แบล็คเบอร์รี่ ลูกมะเดื่อ มะเขือม่วง และราสเบอร์รี่ เป็นต้น
  - เราไม่แนะนำให้ใช้เครื่องสกัดน้ำผลไม้สำหรับสกัดอ้อยหรือผลไม้แข็งหรือมีเส้นใยมากไป
  - เลือกผักและผลไม้ที่สุกและสด เพื่อให้สกัดได้น้ำผลไม้ในปริมาณมาก เครื่องสกัดน้ำผลไม้ไม่เหมาะสำหรับการสกัดผลไม้บางอย่างเช่น แอปเปิ้ล ส้ม องุ่น ทับทิม สับปะรด ฯลฯ รวมทั้งผักต่างๆ อย่างเช่น แครอท แตงกวา มะเขือเทศ บีทรูท ผักกาดเขียว ฯลฯ
  - ถ้าคุณสกัดน้ำจากผลไม้ที่สุกจนเกินไป ตระกร้ารองอาจอุดตันได้เร็วขึ้น
- ข้อสำคัญ:** ควรบริโภคน้ำผลไม้ทันที เนื่องจากเมื่อน้ำผลไม้สัมผัสกับอากาศภายนอกจะรวมตัวกับออกซิเจนอย่างรวดเร็ว และอาจทำให้รสชาติเปลี่ยน และคุณค่าทางโภชนาการเปลี่ยนไป น้ำผลไม้ที่สกัดจากแอปเปิ้ลหรือลูกแพร์จะเปลี่ยนเป็นสีน้ำตาลอย่างรวดเร็ว ให้ได้น้ำประมาณ 2-3 หยดลงในน้ำผลไม้ จะทำให้ผลไม้ใช้เวลานานขึ้นกว่าจะเปลี่ยนเป็นสีน้ำตาล

## 7. การทำความสะอาดและการบำรุงรักษา

- คุณสามารถล้างชิ้นส่วนที่ถอดออกได้ (ชิ้นส่วน A, C, D, E, F, K) ในเครื่องล้างจาน
- เครื่องสกัดน้ำผลไม้ไม่สามารถทำความสะอาดได้อย่างง่ายดาย หากทำความสะอาดทันทีหลังใช้งาน
- ห้ามใช้ผงซักฟอก อะซิโตน แอลกอฮอล์ ฯลฯ ทำความสะอาดเครื่องเป็นอันตราย
- ทำความสะอาดเครื่องแยกกาก (D) อย่างระมัดระวัง หลีกเลี่ยงการทำความสะอาดอย่างไม่ถูกวิธี เนื่องจากอาจทำให้ชิ้นส่วนชำรุดเสียหายได้ เปลี่ยนที่กรองแยกกากของทุกพื้นที่ที่เห็นว่ามีรอยชำรุดเสียหายหรือสึกหรอ
- ทำความสะอาดชุดมอเตอร์ด้วยวิธีที่เหมาะสม

## 8. วิธีการแก้ปัญหาเมื่อเครื่องสกัดน้ำผลไม้ไม่ทำงาน

ปัญหา	สาเหตุ	วิธีแก้ไข
เครื่องสกัดน้ำผลไม้ไม่ทำงาน	มีเงไม่ติดสับปลั๊ก หรือเงไม่ติดกดสวิทช์ไปที่ "1"	เชื่อมต่อปลั๊กเครื่องสกัดน้ำผลไม้กับปลั๊กเสียบที่มีแรงดันไฟฟ้าตรงกับเงสับปลั๊ก
	ประกอบไดรเวอร์น้ำผลไม้ (E) ไม่เข้าที่	ตรวจสอบว่าได้ประกอบไดรเวอร์น้ำผลไม้ (E) เข้าที่แน่นหนาดีแล้ว
	ลิดดคลิปล้ำหรับลิดด (G) ไม่แน่น	ตรวจสอบว่าได้ลิดดคลิปล้ำหรับลิดดที่ใส่สองข้างแน่นหนาดีแล้ว (รูปที่ 6 และ 6b)
มีกลิ่นไม่พึงประสงค์หรือมีควันออกมาจากเครื่อง ส่วหรือร้อนมากเกินไป หรือตัวเครื่องส่งเสียงดังผิดปกติ	ประตอบที่กรองแยกกาก (D) ไม่เข้าที่	ตรวจสอบว่าได้ประกอบที่กรองแยกกาก (D) เข้าที่แน่นหนาดีแล้ว
	มีปริมาณอาหารที่กำลังสกัดมากเกินไป	รอให้เครื่องเย็นลงอีก 2-3 นาที จากนั้นให้ลดปริมาณผักและผลไม้ที่จะสกัดให้น้อยลง
น้ำผลไม้ไหลลงเข้าโถหรือกระเซ็น	พวยก้ำสำหรับริน (F) หลุดหายไป หรือประกอบกับไดรเวอร์น้ำผลไม้ไม่เข้าที่ (E)	ตรวจสอบว่าได้ประกอบพวยก้ำสำหรับริน (F) เข้าที่แน่นหนาดีแล้ว
	ที่กรองแยกกาก (D) อุดตัน	ทำความสะอาดที่กรองแยกกาก (D)
สำหรับปัญหาหรือคำถามอื่นๆ โปรดติดต่อแผนกบริการหลังการขายใกล้บ้านคุณ		

## 9. ระยะเวลาการใช้งานของเครื่องใช้ไฟฟ้าหรือสินค้าอิเล็กทรอนิกส์

### คำมั่นถึงสภาพแวดล้อม



①

เครื่องใช้ไฟฟ้าของคุณประกอบไปด้วยวัสดุที่สามารถแปดสภาพหรือนำกลับมาใช้ใหม่ได้

➡

ให้นำส่งที่ศูนย์จัดเก็บขยะเทศบาลในท้องถิ่นของคุณ

- **Always check the grinder filter (or basket) (D) before use.**
- Never use the juicer if the sieve is broken, if it is defective, if you see cracks or breaks or if the sieve is torn. If this is the case, contact an Authorised Service Centre or your dealer. Handle the sieve with care (risk of cutting).
- Handle the sieve (D) with care as the teeth and the centre blade have sharp cutting edges.
- For your safety, this appliance is compliant with applicable standards and regulations.
- Make sure that the mains voltage shown on the ratings label under the appliance matches that of your mains power installation. Any connection error will void the guarantee.
- Never place, or use, this appliance on a hotplate or near a flame (gas cooker).
- Never immerse the motor unit in water or hold it under running water.
- If the power cable is damaged, it must be replaced by the manufacturer or their After Sales Service department or a person with similar qualifications to avoid any danger.
- Only use this product on a flat, stable, heat-resistant working surface, away from water spray. Never turn it over.
- Never dismantle the appliance. Users need to perform no maintenance other than cleaning.
- The juicer should be unplugged:
  - If the appliance does not operate correctly,
  - Before assembly, disassembly or cleaning.
- Never unplug the appliance by pulling on the power cord.
- Never use an extension cord unless you have first ensured that it is in perfect condition.
- A domestic appliance must never be used:
  - If it has fallen on the floor,
  - If it is damaged or incomplete.
- In these cases, and for any other repairs, ALWAYS contact an Approved Service Centre.
- This appliance is designed for domestic use only. Any commercial use, inappropriate use or failure to comply with the instructions, the manufacturer accepts no responsibility and the guarantee will not apply.
- This appliance is not designed for use by persons (including children) with reduced physical, sensory or mental capabilities, or by persons lacking in experience or knowledge of such appliances, unless they have been given supervision or instruction concerning use of the appliance by a person responsible for their safety.
- Children should be supervised to ensure that they do not play with the appliance.
- Never use accessories or components other than original ones as this will negate the guarantee.
- Never insert your fingers or any other object into the feed tube while the appliance is operating. Always use the pusher provided for this purpose.
- Never open the cover (C) until the sieve (D) has come to a complete stop.
- Never remove the pulp container (K) while the appliance is operating.
- Always unplug the appliance after use.

## 2. Appliance description

A. Pusher	G. Locking clips
B. Feed tube	H. Motor unit
C. Cover	I. On/Off switch
D. Sieve	J. Cord storage
E. Juice collector	K. Pulp container
F. Pouring spout	

## 3. Safety system

This appliance has a built-in safety system. To start the juicer, the lid (C) must be fully locked by the two locking clips (G).

At the end of the cycle, set the knob (I) to "0" and wait until the sieve has come to a complete stop before removing the cover (C).

## 4. Before first use

- We recommend that you wash all **removable** parts (parts A, C, D, E, F, K) before using the appliance for the first time (see Section 7).
- Remove the appliance from its packaging, then place it on a flat, stable, heat-resistant working surface, remove the cover (C) and **remove the protective cardboard** from the sieve.

## 5. Starting the appliance

- Place the pouring spout (F) on the juice collector (E) (fig. 1).
- Place the juice collector (E) on the motor unit (H) (fig. 2).
- Place the sieve (D) in the juice collector (E). Make sure that the sieve is correctly fitted onto the drive shaft (fig 3).
- Position the cover (C) on the motor unit (H) (fig 4).
- Place the pulp container (K) on the back of the appliance (fig 5).
- Position the 2 locking clips (G) on the lid (C) (fig. 6a and 6b): first lift the 2 clips (G) until you hear the first "click" (fig. 6a); then press the bottom of each of the 2 clips (G) until you hear another "click", which means they are fully locked (fig. 6b).
- Place a glass under the pouring spout (F) at the front of the appliance.
- Cut the fruit or vegetables into pieces after removing any pips if necessary.
- Plug in the appliance. The cord storage (J) compartment lets you adapt the cord length.
- Start the appliance using the start knob (I).
- Insert fruit or vegetables using the filler (B).
- Use the pusher (A), without forcing, to push the food down. Never use any other utensil. **Fruit and vegetables must always be fed into the appliance with the motor running. Never apply excessive pressure to the pusher (A). NEVER PUSH** with your fingers, always use the pusher supplied.
- Once you have finished, stop the appliance using the knob (I) and wait until the sieve (D) has come to a complete stop.
- When the pulp container (K) is full or when the flow of juice from the appliance slows, empty the collector and clean the sieve (D).

Ingredients	Approx. weight (in Kg)	Amount of juice obtained in cl (*) 1 glass = 200 ml (approx.)
Apples	1	700
Pears	1	600
Carrots	1	550
Cucumbers	1 (approx two cucumbers)	600
Pineapple	1	300
Grape	1	450
Tomatoes	1	600
Celery	1	600

(\*) The quality and quantity of the juice obtained varies considerably depending on the harvest date and the variety of each fruit or vegetable. The amounts of juice shown below are therefore approximate.

---

## 6. Tips for use

- Carefully wash the fruit before removing any pips.
  - You do not have to skin or peel fruit or vegetables. You should only peel thick skinned fruit (for bitterness): citrus fruits, pineapple (remove the centre part also).
  - It is hard to extract juice from bananas, avacados, blackberries, figs, aubergine, raspberries...
  - We do not recommend using the juicer for sugar cane and fruit that is too hard or fibrous.
  - Choose fruit and vegetables that are ripe and fresh, for they will give you the most juice. This appliance is suited to fruit like apples, pears, oranges, grapes, pomegranates, pineapple, etc... as well as vegetables like carrots, cucumbers, tomatoes, beetroot, celery, etc...
  - If you juice fruit that is overripe, the basket may become clogged faster.
- Important:** All juice must be consumed immediately. This is because juice, in contact with the outside air, will oxidize very quickly and this may change its taste, colour and nutrient content. Apple or pear juice will quickly change to a brown colour. Add a few drops of lemon to the juice and it will take longer to change to brown.

---

## 7. Cleaning and maintenance

- All removable parts (parts A, C, D, E, F, K) can be washed in the dishwasher.
- **This appliance is easier to clean if it is cleaned immediately after use.**
- Never use scouring pads, acetone, alcohol, etc. to clean the appliance.
- The sieve (D) must be treated with care. Avoid incorrect handling that could cause damage to it. Replace your sieve as soon as it shows the first signs of wear or damage.
- Clean the motor unit using a damp cloth.

## 8. What to do if your appliance does not work?

PROBLEMS	CAUSES	SOLUTIONS
The appliance does not work.	The plug is not plugged in, the switch is not set to "1".	Plug the appliance into a mains outlet with the same voltage and activate the switch.
	The juice collector (E) is not properly positioned.	Check that the juice collector (E) is properly positioned.
	The locking clips (G) are not correctly locked.	Check that the locking clips are correctly locked (Fig. 6 and 6b).
The product smells or is very hot to touch, if smoke is released or an unusual noise heard.	The sieve (D) is not properly positioned.	Check that the sieve (D) is properly positioned.
	The amount of food processed is excessive.	Let the appliance cool for a few minutes, then reduce the quantities processed.
The juice does not dispense properly.	The pouring spout (F) is missing or incorrectly positioned on the juice collector (E).	Check that the pouring spout (F) is present and correctly positioned.
	The sieve (D) is saturated.	Clean the sieve (D).
For all other problems or queries, contact your nearest After Sales Service facility.		

### HELPLINE:

If you have any product problems or queries, please contact our Customer Relations Team first for expert help and advice:

**0845 602 1454 – UK**  
**(01) 677 4003 – ROI**

or consult our website – [www.moulinex.co.uk](http://www.moulinex.co.uk)

## 9. Electrical or electronic product end of life

**Please help preserve the environment!**



① Your appliance contains many materials that can be reused or recycled.

➡ Leave it at a local civic waste collection point.